



燃料・薬品納入シート

浄化センター	豊川浄化センター	整理番号	①
品目	ポリ塩化アルミニウム	用途	2系水処理用
タンク名称・容量	1,2号PAC貯留タンク 各20m ³		
受入時間	通常9:00~17:00(昼の受入不可)・時間外あり		
受入口前道路幅	約4.5m タンクローリー20t車実績あり。		
1回あたりの納入量	通常20t (場合によっては10t~20tの変動あり)		
車両制限			
受入口全景			
受入口詳細	JIS規格 10K 50Aフランジ 材質 ポリ塩化ビニル ボルトサイズ:M16 スパナ:24		
図面等	<div style="display: flex; justify-content: space-around;"> <div style="text-align: center;"> <p>2号タンク</p>  </div> <div style="text-align: center;"> <p>1号タンク</p>  </div> </div> <p style="text-align: center; border: 1px solid red; padding: 5px; margin-top: 10px;">受入時の際はトレイを薬品受けとして使用して下さい</p>		
ローリーから 注入口までの 距離	 <p style="text-align: right;">x...注入点</p>		

燃料・薬品納入シート

浄化センター	豊川浄化センター		整理番号	②
品目	ポリ塩化アルミニウム	用途	3系水処理用	
タンク名称・容量	凝集剤貯留タンク 各10m ³			
受入時間	通常9:00~17:00(昼の受入不可)・時間外あり			
受入口前道路幅	約5.4m タンクローリー10t車実績あり。			
1回あたりの納入量	10t (場合によっては5t~10tの変動あり)			
車両制限	PACの受入れ時車両を後ろ向き駐車をお願いします。			
受入口全景				
受入口詳細	JIS規格 10K 50Aフランジ 材質 ポリ塩化ビニル ボルトサイズ:M16 スパナ:24			
図面等				
ローリーから 注入口までの 距離				

燃料・薬品納入シート

浄化センター	豊川浄化センター		整理番号	③
品目	次亜塩素酸ソーダ	用途	殺菌用	
タンク名称・容量	1,2号次亜塩素ソーダ貯留タンク 各15m ³			
受入時間	通常9:00~17:00(昼の受入不可)・時間外あり			
受入口前道路幅	約5.4m			
1回あたりの納入量	通常6t (場合によっては4t~8tの変動あり)			
車両制限				
受入口全景				
受入口詳細	JIS規格 10K 50Aフランジ 材質 ポリ塩化ビニル ボルトサイズ:M16 スパナ:24			
図面等				
ローリーから 注入口までの 距離	 <p style="text-align: right;">×・・・注入口</p>			

燃料・薬品納入シート

浄化センター	豊川浄化センター		整理番号	④
品目	苛性ソーダ	用途	1号焼却炉用	
タンク名称・容量	1号苛性ソーダ貯留槽		15m ³	
受入時間	通常9:00~17:00(昼の受入不可)・時間外あり			
受入口前道路幅	約5.4m			
1回あたりの納入量	通常10t (場合によっては3t~12tの変動あり)			
車両制限				
受入口全景				
受入口詳細	JIS規格 10K 50A 材質 ねずみ鉄 硬質ゴムライニング ボルトサイズ:M16 スパナ:24			
図面等				
ローリーから 注入口までの 距離				

燃料・薬品納入シート

浄化センター	豊川浄化センター		整理番号	⑤
品目	苛性ソーダ	用途	2号焼却炉用	
タンク名称・容量	2号苛性ソーダ貯留槽		15m ³	
受入時間	通常9:00~17:00(昼の受入不可)・時間外あり			
受入口前道路幅	約5.4m			
1回あたりの納入量	通常10t (場合によっては3t~12tの変動あり)			
車両制限				
受入口全景				
受入口詳細	JIS規格 10K 50A 材質 ねずみ鉄 硬質ゴムライニング ボルトサイズ:M16 スパナ:24			
図面等				
ローリーから 注入口までの 距離	<p style="text-align: right;">×・・・注入口</p>			

燃料・薬品納入シート

浄化センター	豊川浄化センター		整理番号	⑥
品目	苛性ソーダ	用途	3号焼却炉用	
タンク名称・容量	3号苛性ソーダ貯留槽		20m ³	
受入時間	通常9:00~17:00(昼の受入不可)・時間外あり			
受入口前道路幅	約5.4m			
1回あたりの納入量	通常10t (場合によっては3t~17tの変動あり)			
車両制限				
受入口全景				
受入口詳細	JIS規格 10K 50A 材質 ねずみ鉄 硬質ゴムライニング ボルトサイズ:M16 スパナ:24			
図面等				
ローリーから 注入口までの 距離				
	×・・・注入点			

豊川浄化センター 平面図

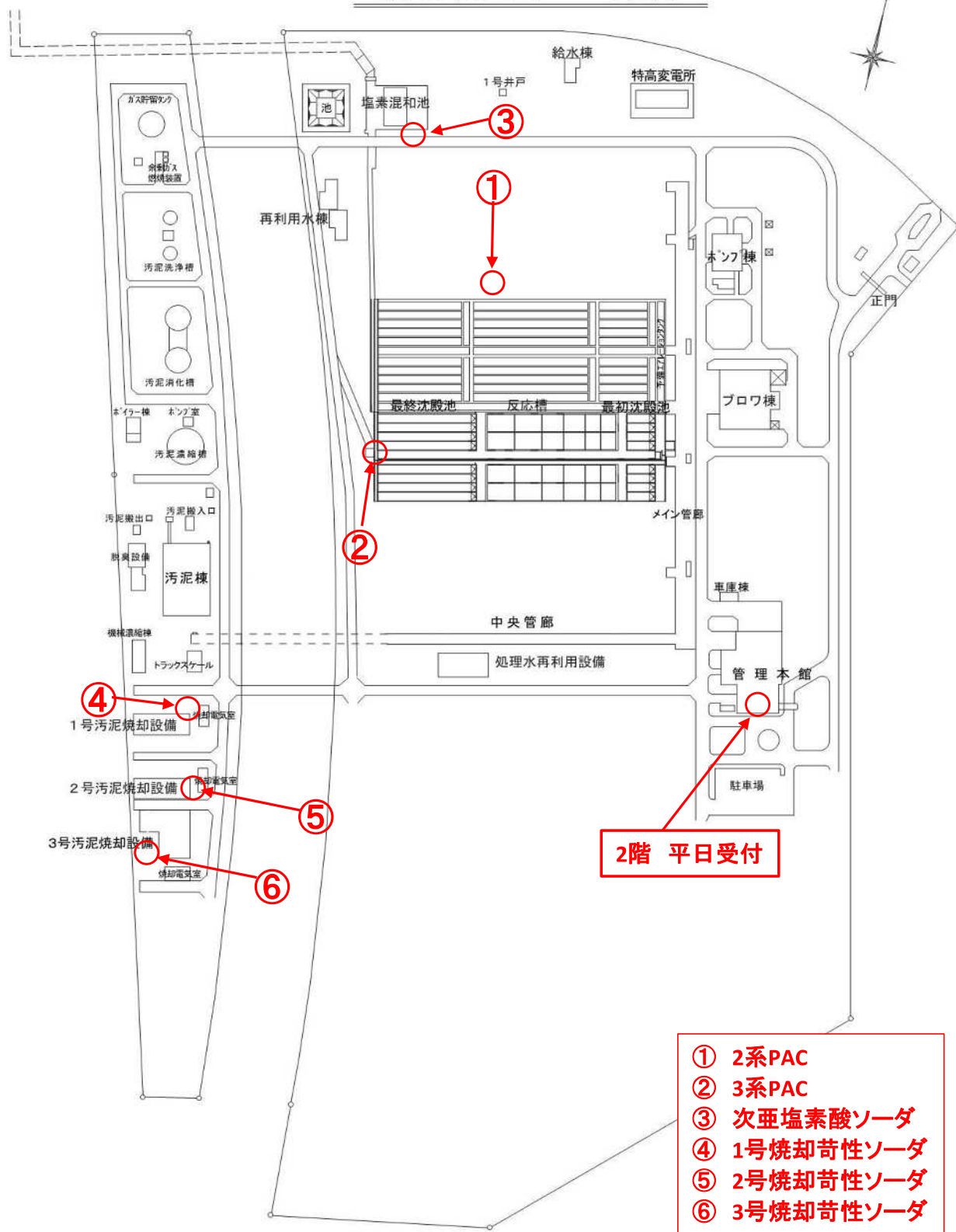

燃料・薬品納入シート

浄化センター	五条川左岸浄化センター		整理番号	③
品目	ポリ硫酸第二鉄	用途	水処理用	
タンク名称・容量	1号、2号凝集剤貯留タンク（1号10m ³ 、2号10m ³ ）			
受入時間	通常10:00～16:00（長期連休等により休日受入あり）			
受入口前道路幅	4.8m タンクローリー10t車実績あり。			
1回あたりの納入量	10t			
車両制限	特になし			
受入口全景				
受入口詳細	JIS規格 10K 50Aフランジ(塩化ビニル製)			
図面等		<p style="text-align: center;">受入口</p>		
ローリーから注入口までの距離				

燃料・薬品納入シート





浄化センター	五条川左岸浄化センター	整理番号	④
品目	ポリ硫酸第二鉄	用途	汚泥処理用
タンク名称・容量	1号、2号助剤貯留タンク（1号20m ³ 、2号20m ³ ）		
受入時間	通常10:00～16:00（長期連休等により休日受入あり）		
受入口前道路幅	5.0m タンクローリー10t車実績あり。		
1回あたりの納入量	10t		
車両制限	特になし		

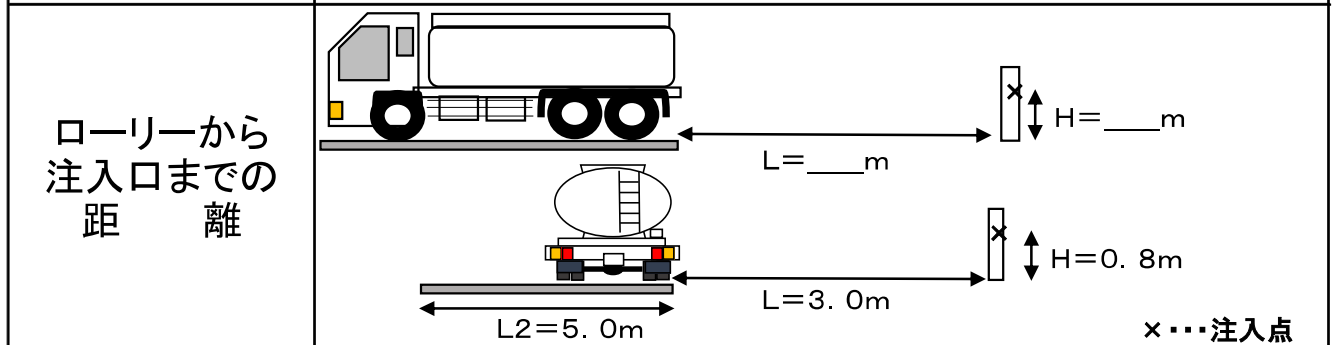



受入口詳細	JIS規格 10K 50Aフランジ(塩化ビニル製)
-------	---------------------------

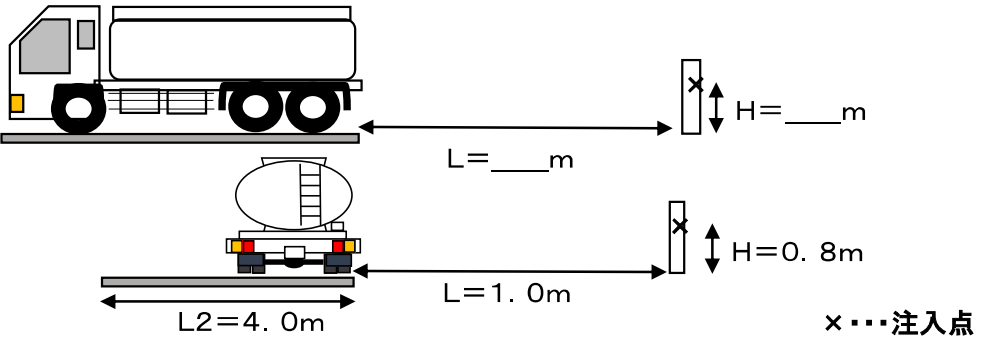

燃料・薬品納入シート

浄化センター	五条川左岸浄化センター	整理番号	⑤
品目	次亜塩素酸ソーダ	用途	水処理用
タンク名称・容量	次亜塩素酸ソーダ貯槽	15m ³	
受入時間	通常10:00~16:00(長期連休等により休日受入あり)		
受入口前道路幅	3.9m タンクローリー10t車実績あり。		
1回あたりの納入量	10t		
車両制限	特になし		
受入口全景			
受入口詳細	JIS規格 10K 50Aフランジ(塩化ビニル製)		
図面等	 		受入口
ローリーから注入口までの距離			

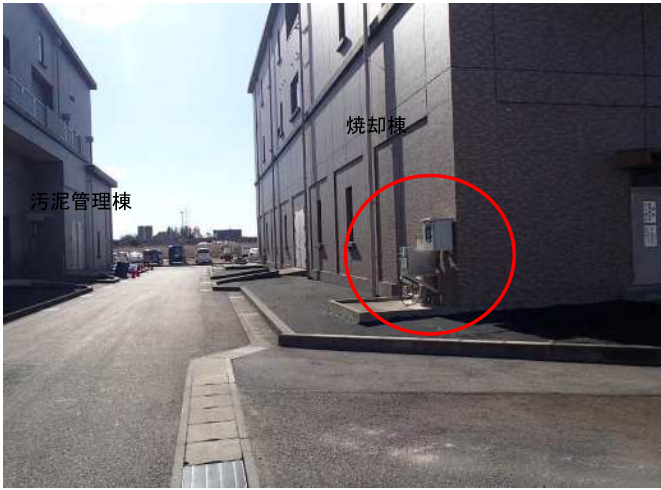

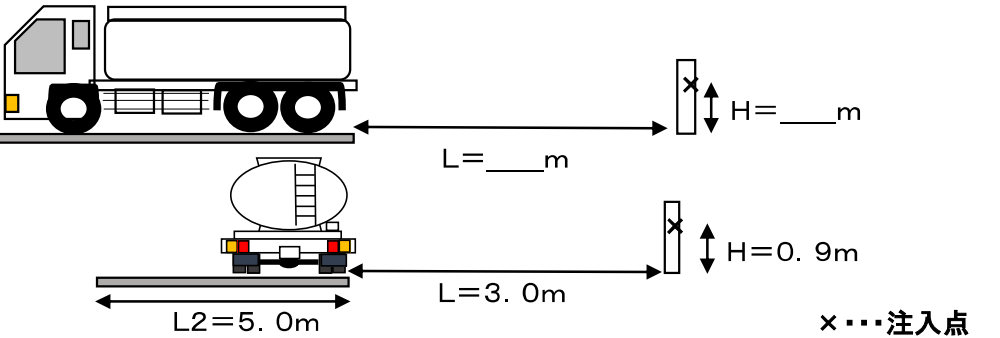
燃料・薬品納入シート

浄化センター	五条川左岸浄化センター		整理番号	⑥
品目	苛性ソーダ(25%)	用途	汚泥焼却用	
タンク名称・容量	1号苛性ソーダ貯留槽		15m ³	
受入時間	通常10:00~16:00(長期連休等により休日受入あり)			
受入口前道路幅	5.0m タンクローリー10t車実績あり。			
1回あたりの納入量	10t			
車両制限	特になし			
受入口全景				
受入口詳細	JIS規格 10K 50Aフランジ(SUS304)			
図面等				
ローリーから注入口までの距離				

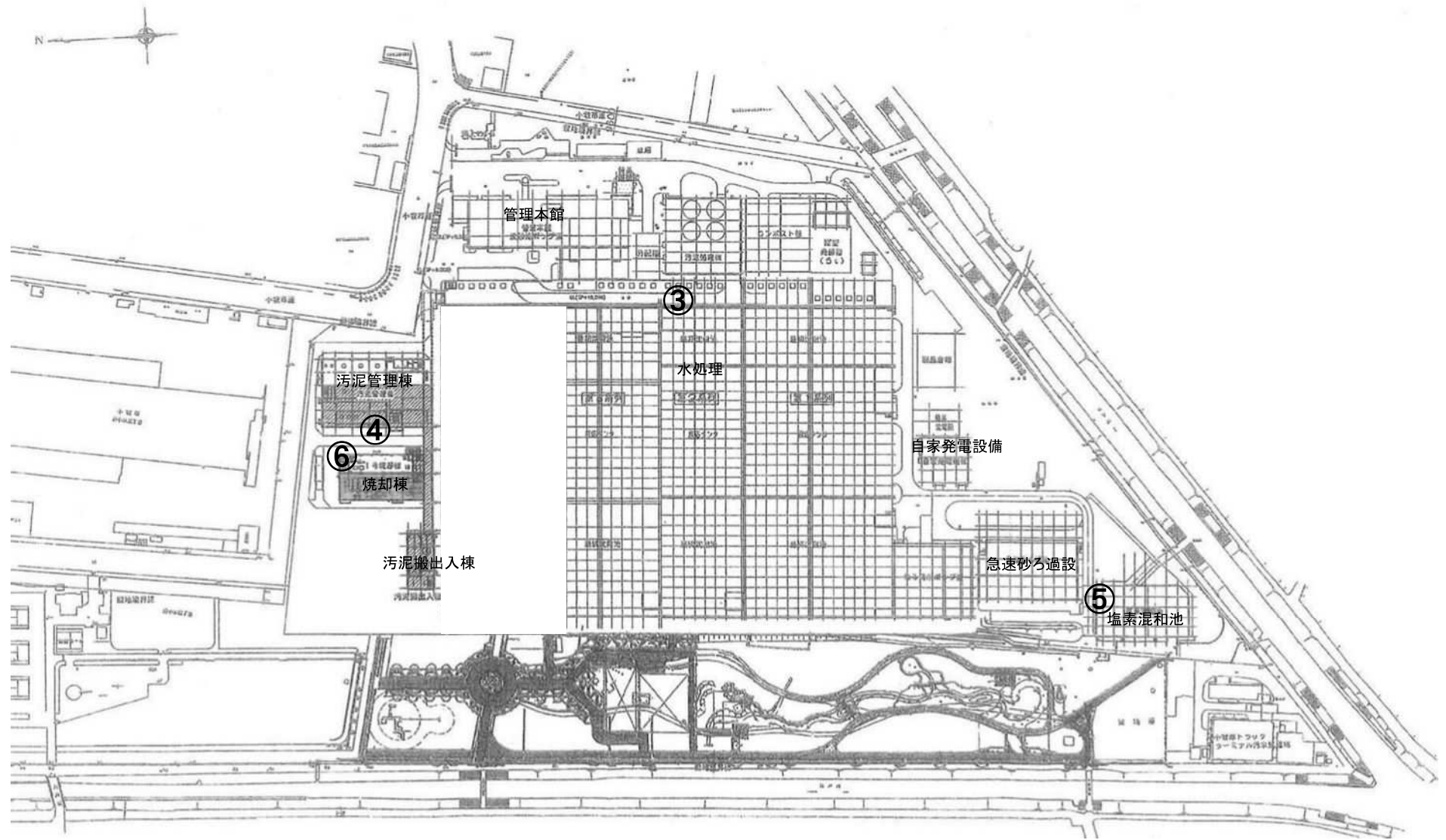
五条川左岸浄化センター 場内平面図



燃料・薬品納入シート

浄化センター	新川東部浄化センター		整理番号	②
品目	ポリ塩化アルミニウム	用途	水処理用	
タンク名称・容量	PAC貯留槽 15m ³			
受入時間	通常10:00~16:00(長期連休等により休日受入あり)			
受入口前道路幅	4.8m			
1回あたりの納入量	8t (場合によっては、5t~8tの変動あり)			
車両制限	特になし			
受入口全景				
受入口詳細	JIS規格 10K 50Aフランジ(塩化ビニル製)			
図面等	 <p style="text-align: center;">受入口</p>			
ローリーから注入口までの距離				

燃料・薬品納入シート

浄化センター	新川東部浄化センター		整理番号	③
品目	ポリ硫酸第二鉄	用途	汚泥処理用	
タンク名称・容量	無機凝集剤貯留槽		3m ³	
受入時間	通常10:00~16:00(長期連休等により休日受入あり)			
受入口前道路幅	10.0m			
1回あたりの納入量	3.0t~3.5t			
車両制限	特になし			
受入口全景				
受入口詳細	JIS規格 10K 50Aフランジ(塩化ビニル製)			
図面等				
ローリーから注入口までの距離				

燃料・薬品納入シート

浄化センター	新川東部浄化センター		整理番号	④
品目	次亜塩素酸ソーダ	用途	水処理用	
タンク名称・容量	次亜塩素酸ソーダ貯留槽 3m ³			
受入時間	通常10:00~16:00(長期連休等により休日受入あり)			
受入口前道路幅	4.8m			
1回あたりの納入量	2t (場合によっては、1.5t~2tの変動あり)			
車両制限	特になし			
受入口全景				
受入口詳細	JIS規格 10K 50Aフランジ(塩化ビニル製)			
図面等	 <p style="text-align: center;">受入口</p>			
ローリーから注入口までの距離	 <p style="text-align: right;">x...注入口</p>			

燃料・薬品納入シート



浄化センター	新川西部浄化センター		整理番号	①
品目	ポリ塩化アルミニウム	用途	水処理用	
タンク名称・容量	No.1貯留タンク(ポリ鉄貯留タンク)		9.14m ³	
受入時間	通常10:00~16:00(長期連休等により休日受入あり)			
受入口前道路幅	4.0m			
1回あたりの納入量	4t			
車両制限	特になし			

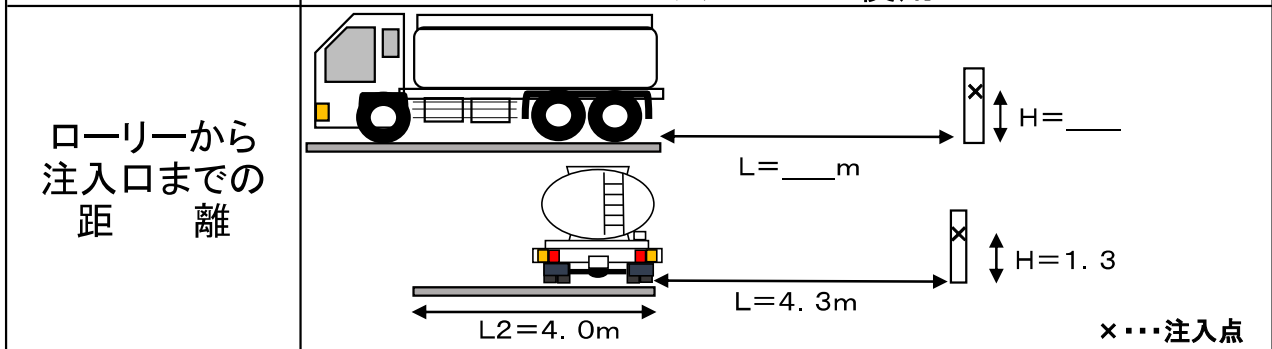

受入口詳細	JIS規格 10K 50Aフランジ(塩化ビニル製)
-------	---------------------------

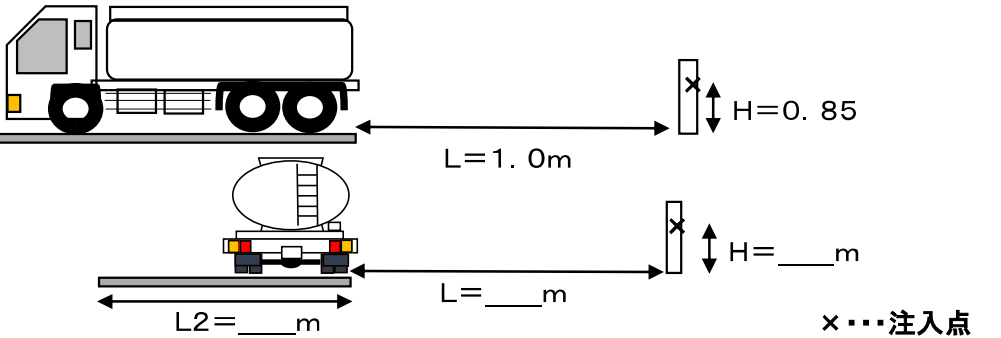

燃料・薬品納入シート

浄化センター	新川西部浄化センター		整理番号	②
品目	次亜塩素酸ナトリウム	用途	水処理用	
タンク名称・容量	次亜塩素素貯留タンク 5.0m ³			
受入時間	通常10:00~16:00(長期連休等により休日受入あり)			
受入口前道路幅	9.6m			
1回あたりの納入量	2t			
車両制限	特になし			
受入口全景				
受入口詳細	JIS規格 10K 15Aフランジ(塩化ビニル製)			
図面等			受入口	
ローリーから注入口までの距離	 <p style="text-align: right;">×・・・注入口</p>			

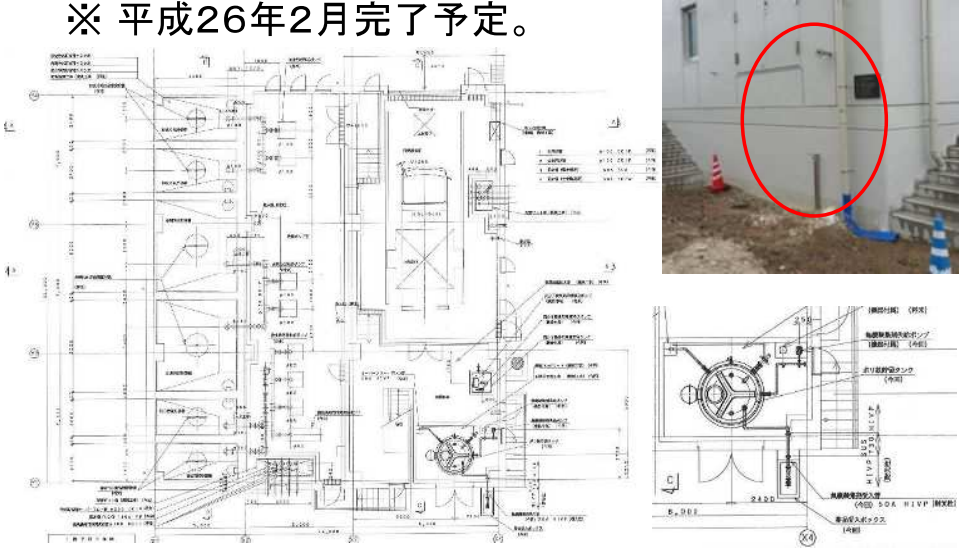
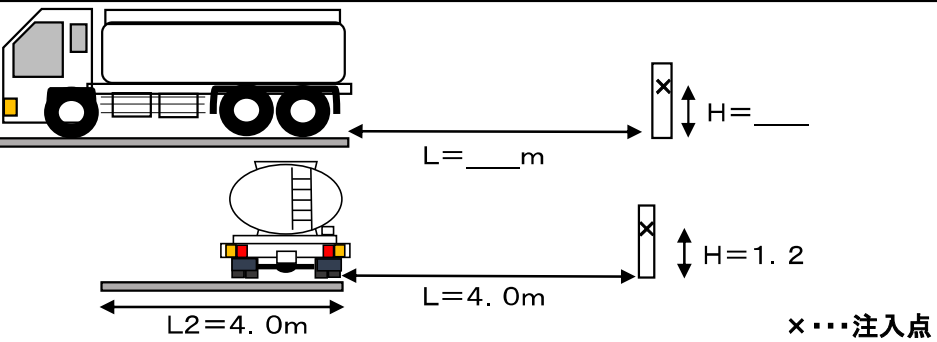

燃料・薬品納入シート

浄化センター	新川西部浄化センター		整理番号	③
品目	ポリ硫酸第二鉄	用途	汚泥処理用	
タンク名称・容量	無機凝集剤貯留槽 4.15m ³			
受入時間	通常10:00~16:00(長期連休等により休日受入あり)			
受入口前道路幅	4.0m			
1回あたりの納入量	2t			
車両制限	特になし			
受入口全景	 <p>※建設中</p>			
受入口詳細	JIS規格 10K 50Aフランジ(塩化ビニル製) 予定 ※平成26年2月完了予定。			
図面等				
ローリーから 注入口までの 距離	 <p>×…注入口</p>			

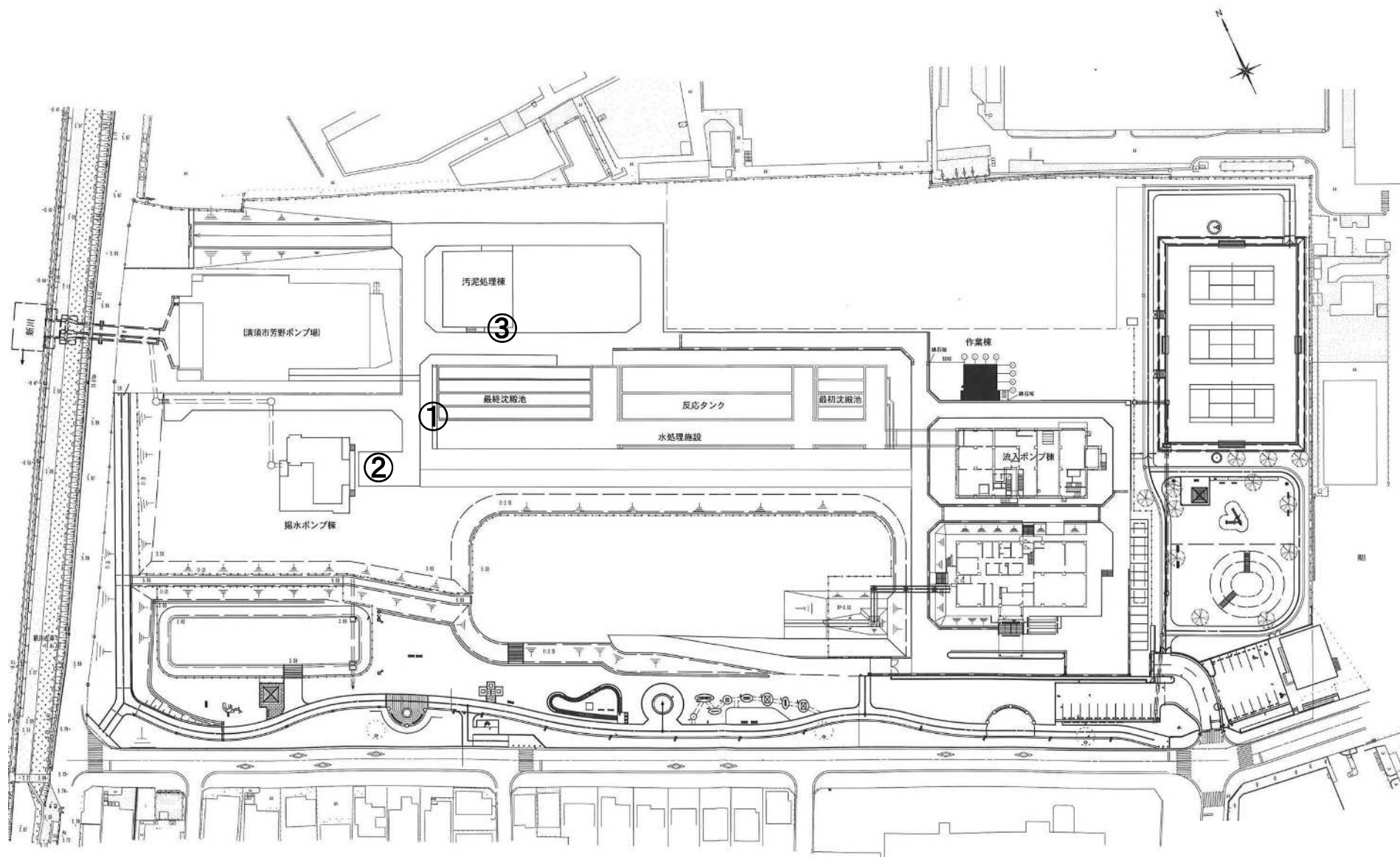

新川西部浄化センター 場内平面図

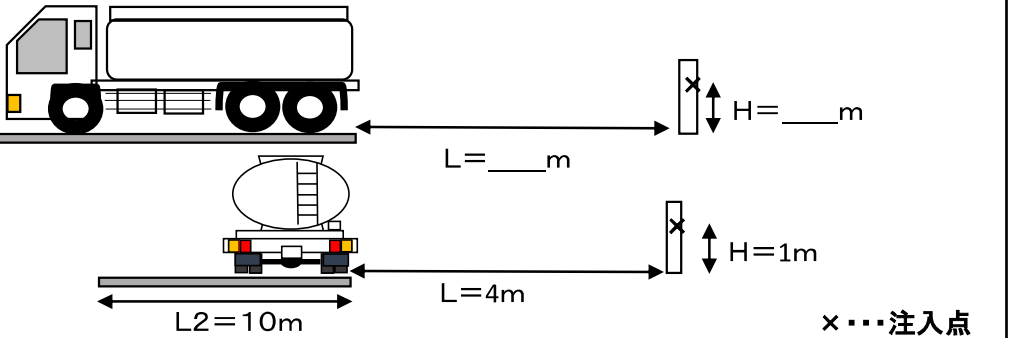

燃料・薬品納入シート

浄化センター	境川浄化センター		整理番号	①
品目	ポリ塩化アルミニウム	用途	A地区1~4系水処理用	
タンク名称・容量	PAC貯留タンク No1 30m ³ No2 30m ³			
受入時間	通常9:00~17:00・時間外あり			
受入口前道路幅	10m タンクローリー 20t車実績あり。			
1回あたりの納入量	10t			
車両制限	10t以上であること			
受入口全景				
受入口詳細	JIS規格 10K 50Aフランジ (塩化ビニル製 H1VP)			
図面等				
ローリーから 注入口までの 距離	 <p style="text-align: right;">×・・・注入口</p>			

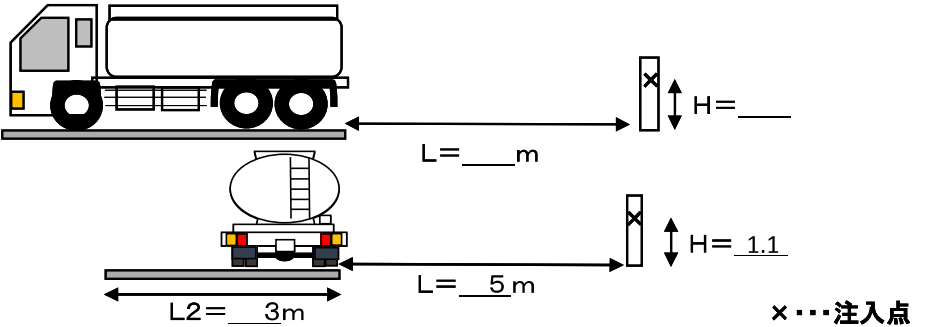

燃料・薬品納入シート

浄化センター	境川浄化センター		整理番号	②
品目	ポリ塩化アルミニウム	用途	B地区5～7系水処理用	
タンク名称・容量	PAC貯留タンク No5-1 30m ³ No5-2 30m ³			
受入時間	通常9:00～17:00・時間外あり			
受入口前道路幅	3m タンクローリー 20t車実績あり。			
1回あたりの納入量	10t			
車両制限	10t以上であること			
受入口全景	 <p>※ 未舗装 雨天時、目的地到着までに浸水箇所所有</p>			
受入口詳細	JIS規格 10K 50A フランジ(SGP-FVA製)			
図面等				
ローリーから 注入口までの 距離	 <p style="text-align: right;">x・・・注入点</p>			

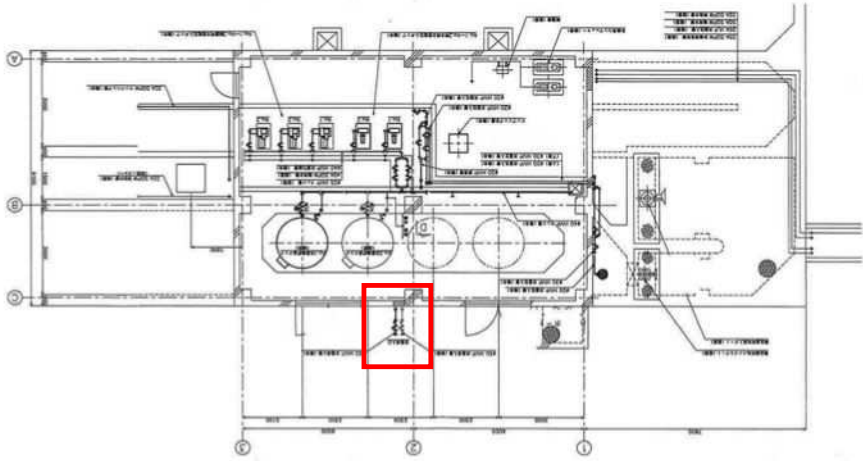
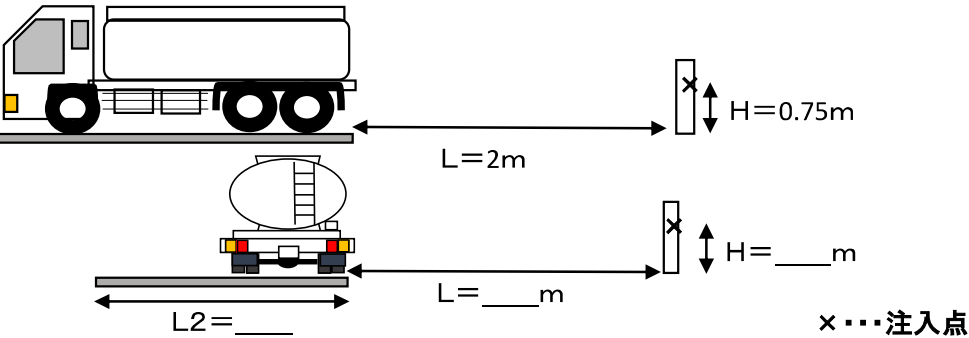
燃料・薬品納入シート

浄化センター	境川浄化センター		整理番号	③
品目	次亜塩素酸ナトリウム	用途	A地区水処理用滅菌用	
タンク名称・容量	次亜塩素酸ナトリウム貯留タンク No1 6m ³ No2 6 m ³ 連通して使用			
受入時間	通常9:00~17:00・時間外あり			
受入口前道路幅	10m タンクローリー 10t車実績あり。			
1回あたりの納入量	3 ~ 5 t			
車両制限	3t以上であること			
受入口全景	 <p>受入口1箇所 貯留タンクを連通して使用</p>			
受入口詳細	JIS規格 10K 50Aフランジ (塩化ビニル製 HIVP)			
図面等				
ローリーから注入口までの距離	 <p style="text-align: right;">×・・・注入点</p>			

燃料・薬品納入シート

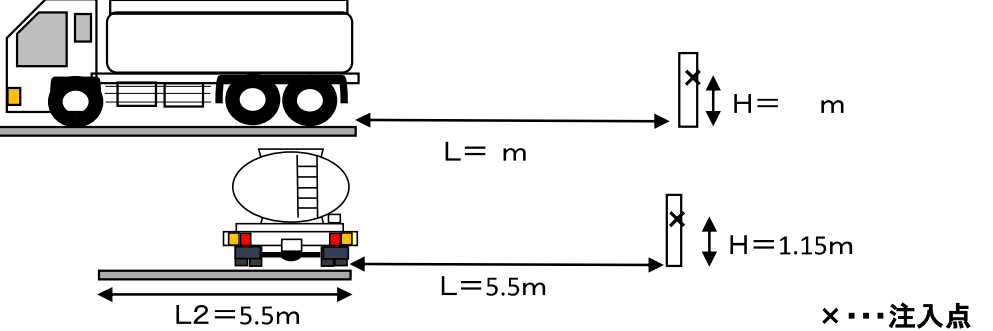

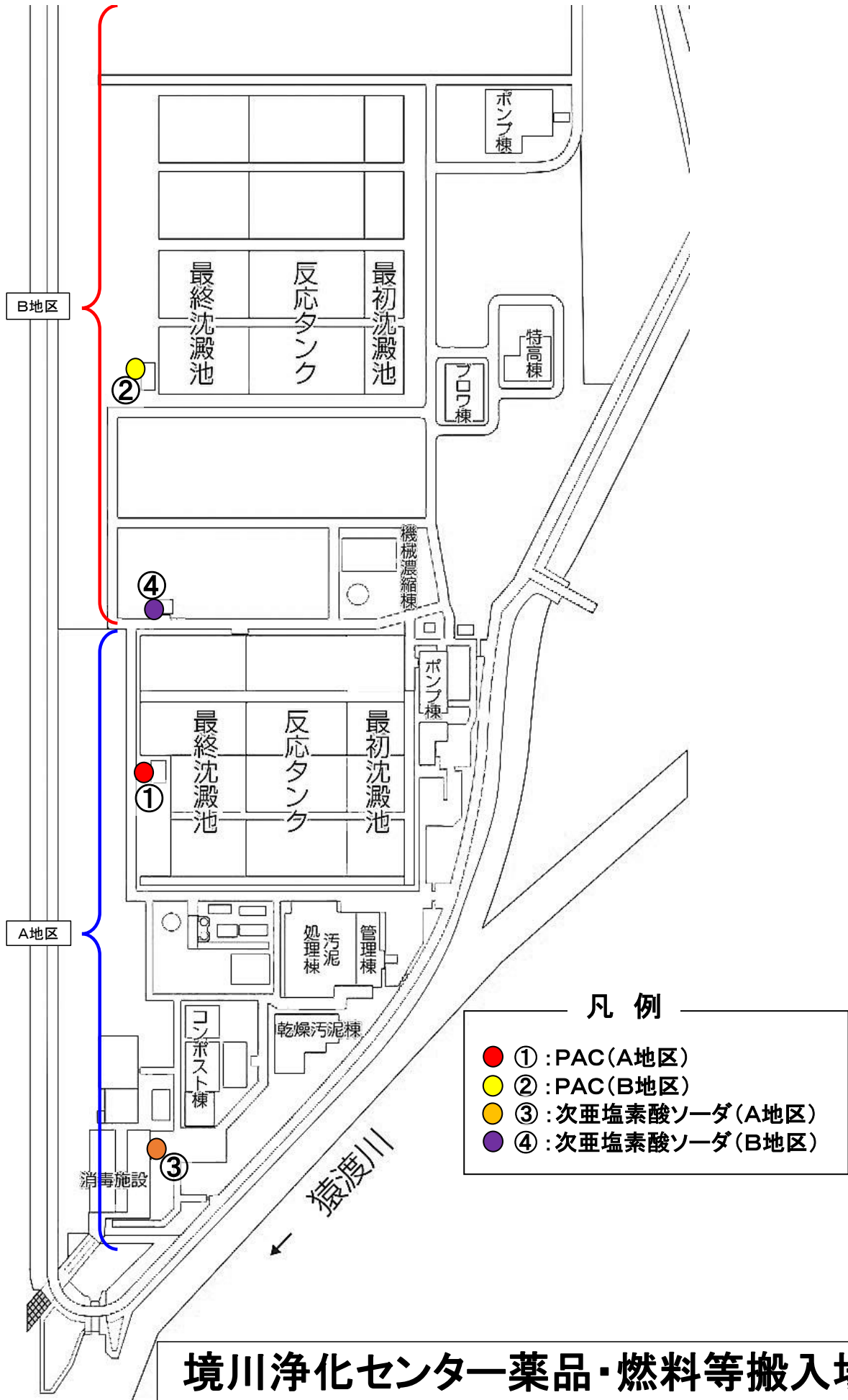
浄化センター	境川浄化センター		整理番号	④
品目	次亜塩素酸ナトリウム	用途	B地区水処理用滅菌用	
タンク名称・容量	No1次亜塩素酸ナトリウム貯留タンク 10 m ³			
受入時間	通常9:00~17:00・時間外あり			
受入口前道路幅	5.5m タンクローリー 10 t車実績あり。			
1回あたりの納入量	2~4 t程度			
車両制限	2t以上であること			
受入口全景				
受入口詳細	JIS規格 10K 50Aフランジ (SGP-FVA製)			
図面等				
ローリーから 注入口までの 距離				

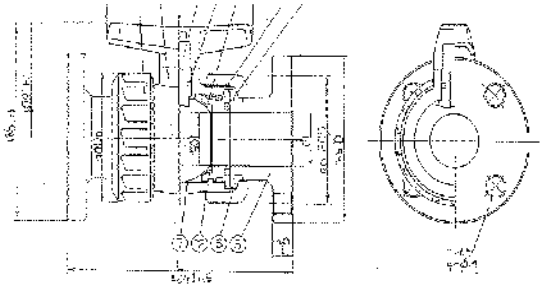
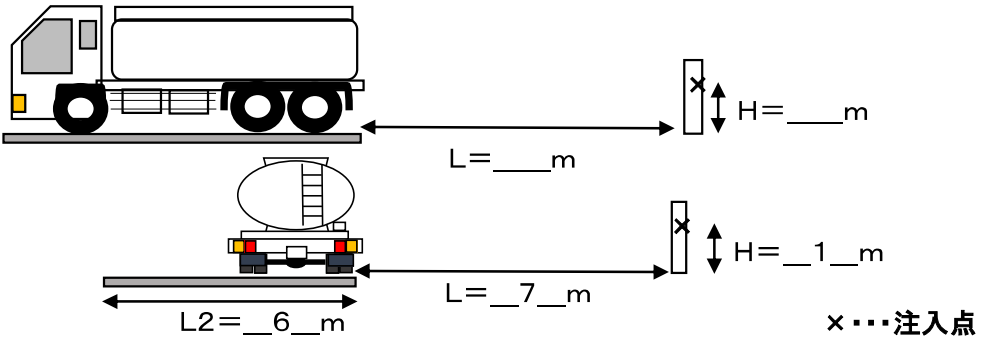

燃料・薬品納入シート

浄化センター	衣浦西部浄化センター	整理番号	①
品目	ポリ塩化アルミニウム	用途	1系水処理用
タンク名称・容量	No.1、No.2、No.3、No.4PAC貯留タンク 各4m ³		
受入時間	通常9:00~17:00(12:00~13:00不可)・休日、時間外あり		
受入口前道路幅	6m(通常10t車)		
1回あたりの納入量	3~5t(2系、3系と同時納入で10t)		
車両制限	なし		
受入口全景			
受入口詳細	JIS規格 10K 50Aフランジ		
図面等	 		材質:PVC
ローリーから注入口までの距離	 <p> $L = ___m$ $L2 = __6__m$ $H = ___m$ $H = __1__m$ </p> <p>×・・・注入口</p>		

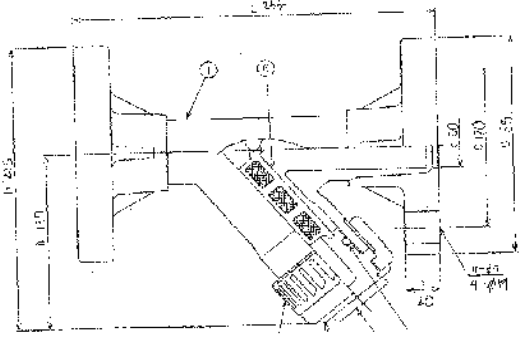
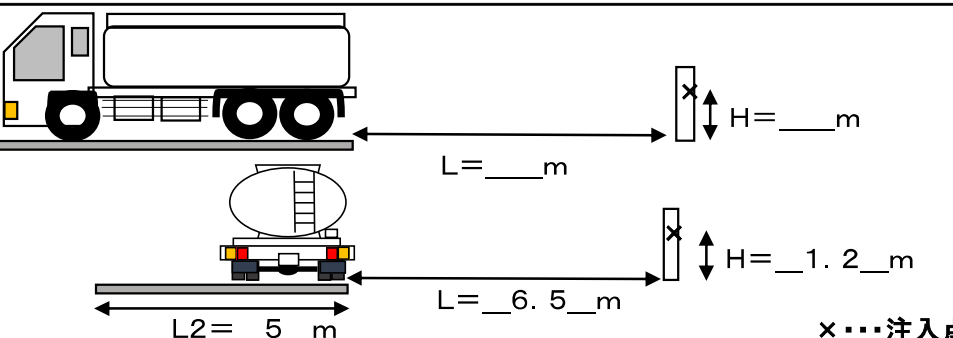

燃料・薬品納入シート

浄化センター	衣浦西部浄化センター		整理番号	②
品目	ポリ塩化アルミニウム	用途	2系水処理用	
タンク名称・容量	No.2-1PAC貯留槽 20m ³			
受入時間	通常9:00~17:00(12:00~13:00不可)・休日、時間外あり			
受入口前道路幅	5m(通常10t車)			
1回あたりの納入量	3~5t(1系、3系と同時納入で10t)			
車両制限	なし			
受入口全景				
受入口詳細	JIS規格 10K 50Aフランジ			
図面等	 		材質:PVC	
ローリーから注入口までの距離				

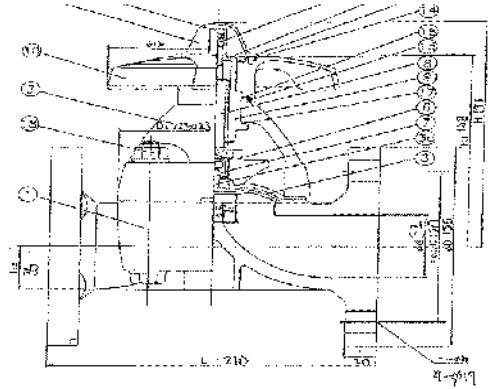

燃料・薬品納入シート

浄化センター	衣浦西部浄化センター		整理番号	③
品目	ポリ塩化アルミニウム	用途	3系水処理用	
タンク名称・容量	No.3-1凝集材貯留タンク 20m ³			
受入時間	通常9:00~17:00(12:00~13:00不可)・休日、時間外あり			
受入口前道路幅	6m(通常10t車)			
1回あたりの納入量	3~5t(1系、2系と同時納入で10t)			
車両制限	なし			
受入口全景				
受入口詳細	JIS規格 10k 50Aフランジ			
図面等		 <p>材質:PVC</p>		
ローリーから 注入口までの 距離	 <p style="text-align: right;">x...注入口</p>			

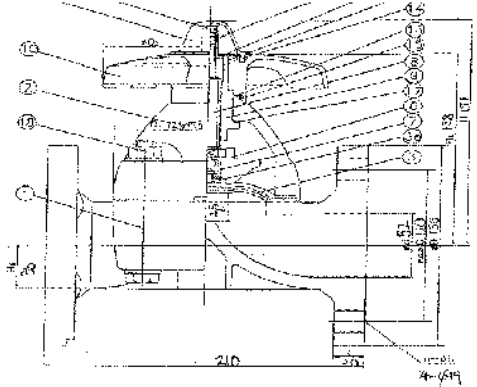
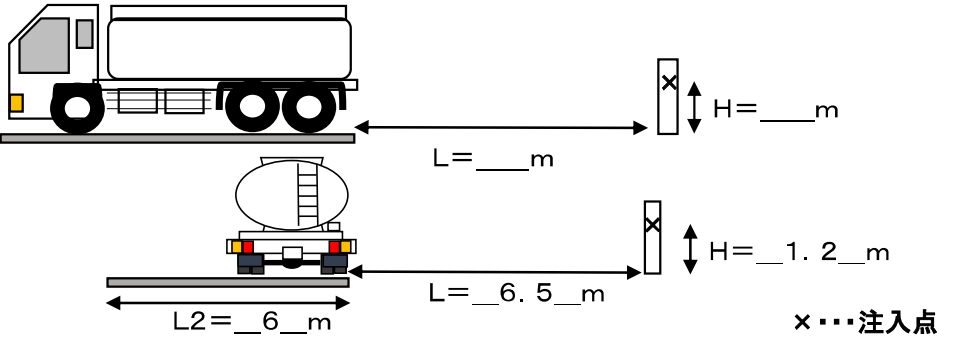

燃料・薬品納入シート

浄化センター	衣浦西部浄化センター		整理番号	④
品目	次亜塩素酸ナトリウム	用途	放流水滅菌用	
タンク名称・容量	No.3、No.4次亜塩貯留タンク 各10m3			
受入時間	通常9:00~17:00(12:00~13:00不可)・時間外あり			
受入口前道路幅	5m(通常10~11t車)			
1回あたりの納入量	5t			
車両制限	なし			
受入口全景				
受入口詳細	JIS規格 10K 50Aフランジ			
図面等	 	 <p>材質:PVC</p>		
ローリーから注入口までの距離	 <p>x...注入口</p>			

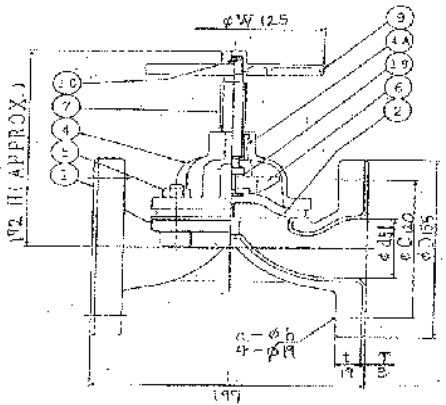
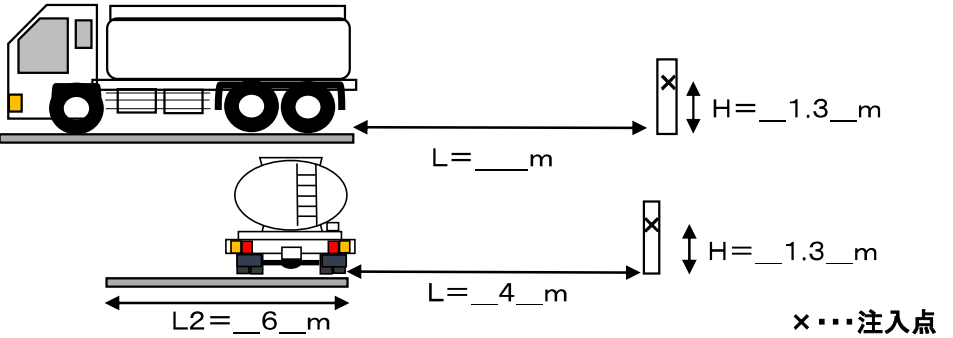

燃料・薬品納入シート

浄化センター	衣浦西部浄化センター		整理番号	⑨
品目	苛性ソーダ	用途	1号焼却炉用	
タンク名称・容量	No.1 苛性ソーダ貯留槽 15m ³			
受入時間	通常9:00~17:00(12:00~13:00不可)・時間外あり			
受入口前道路幅	6m(通常10~12t車)			
1回あたりの納入量	10t			
車両制限	なし			
受入口全景				
受入口詳細	JIS 10K 50Aフランジ			
図面等	<div style="display: flex; justify-content: space-between;"> <div style="width: 45%;">  </div> <div style="width: 45%;">  <p>材質: FC200</p> </div> </div>			
ローリーから注入口までの距離	 <p style="text-align: right;">×・・・注入口</p>			

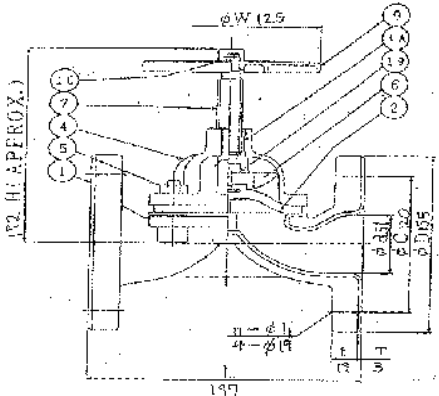
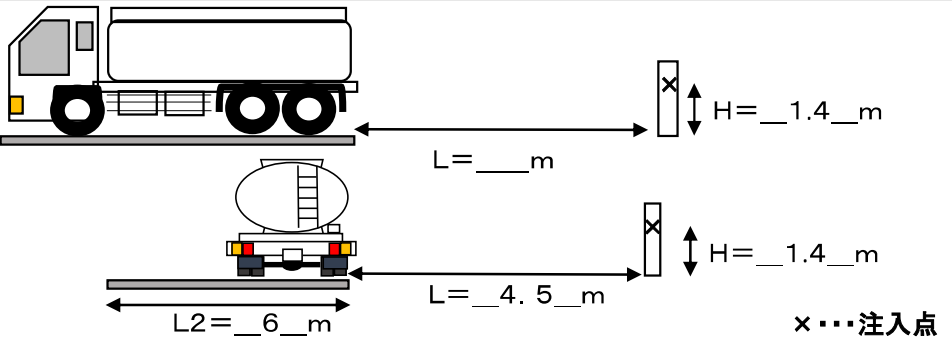
燃料・薬品納入シート

浄化センター	衣浦西部浄化センター		整理番号	⑩
品目	苛性ソーダ	用途	2号焼却炉用	
タンク名称・容量	No.2 苛性ソーダ貯留槽 15m ³			
受入時間	通常9:00~17:00(12:00~13:00不可)・時間外あり			
受入口前道路幅	6m(通常10~12t車)			
1回あたりの納入量	10t			
車両制限	なし			
受入口全景				
受入口詳細	JIS 10K 50Aフランジ			
図面等	 		材質:FC200	
ローリーから注入口までの距離	 <p style="text-align: right;">×・・・注入口</p>			

燃料・薬品納入シート

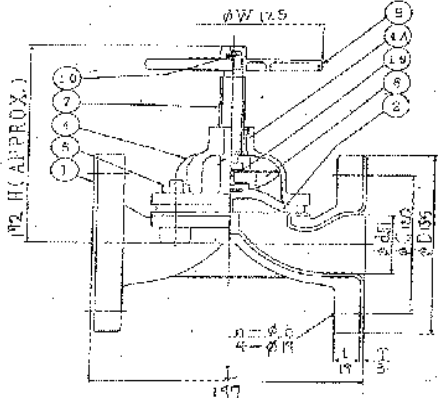
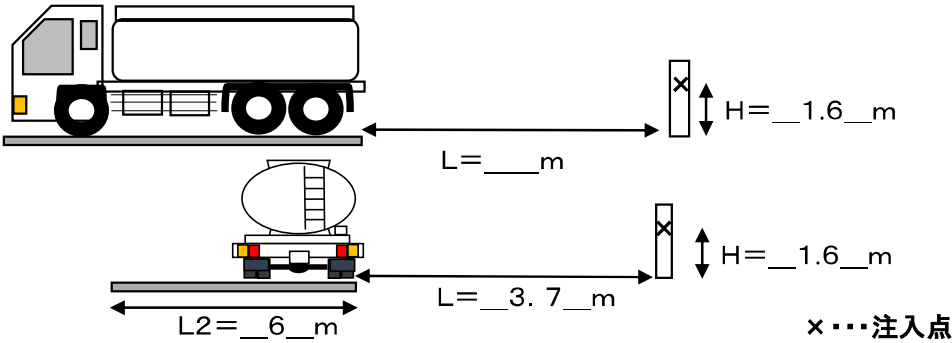
浄化センター	衣浦西部浄化センター		整理番号	⑪
品目	苛性ソーダ	用途	3号焼却炉用	
タンク名称・容量	No.3苛性ソーダ貯留槽 13m ³			
受入時間	通常9:00~17:00(12:00~13:00不可)・時間外あり			
受入口前道路幅	6m(通常10~12t車)			
1回あたりの納入量	2.6t			
車両制限	なし			
受入口全景				
受入口詳細	JIS 10K 50Aフランジ			
図面等	 	 <p>材質:FC200</p>		
ローリーから注入口までの距離	 <p>x...注入点</p>			

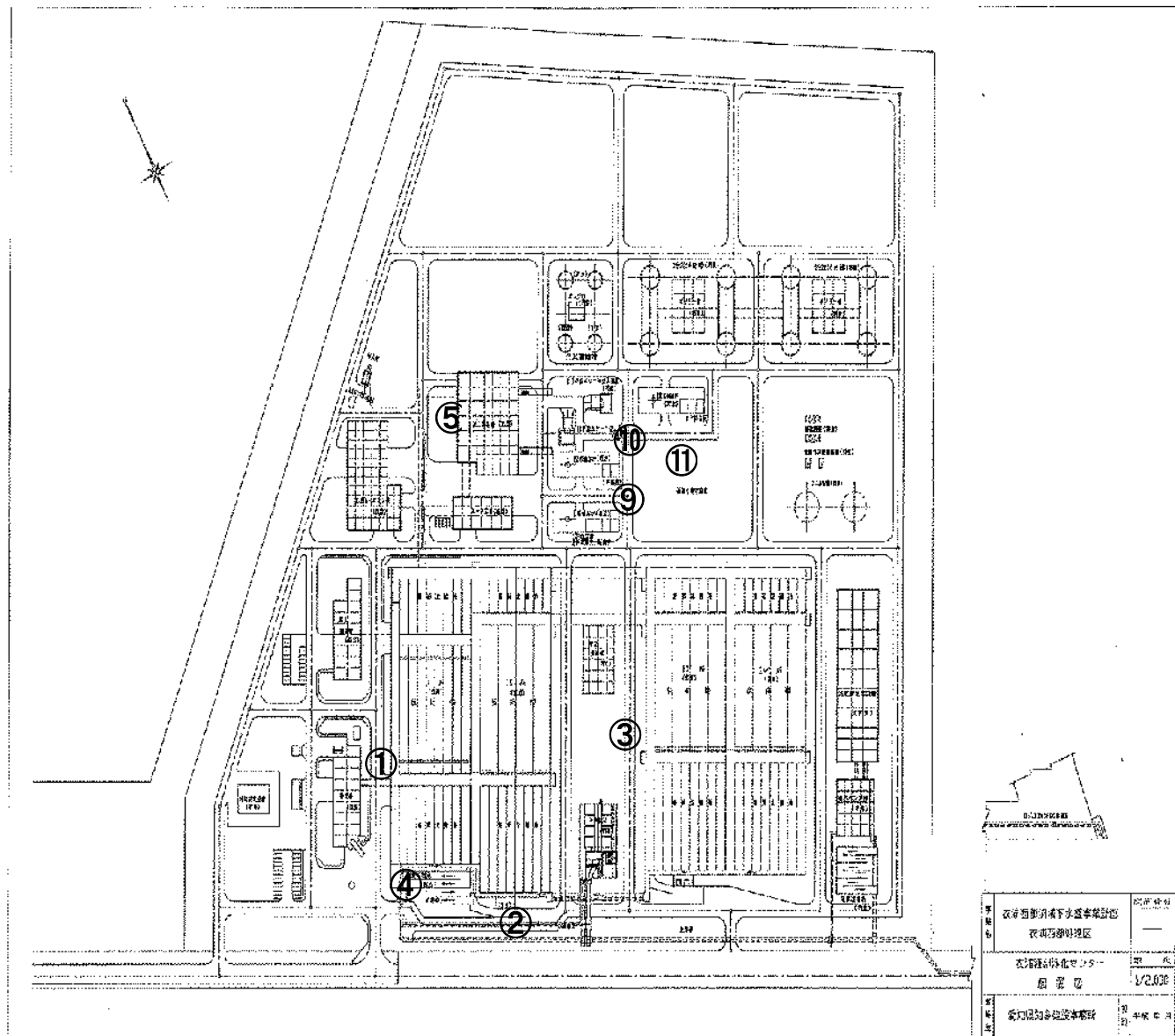

衣浦西部浄化センター場内平面図

燃料・薬品納入シート

浄化センター	愛知水と緑の公社 矢作川浄化センター	整理番号	④
品目	珪砂	用途	2,3号焼却炉用
フレコン容量	1tフレコン(内容量1t)		
受入時間	通常9:00~17:00(12:00~13:00受入不可)		
受入口前道路幅	5m		
1回あたりの納入量	通常20t		
車両制限	特になし		
受入全景			
図面等			

燃料・薬品納入シート

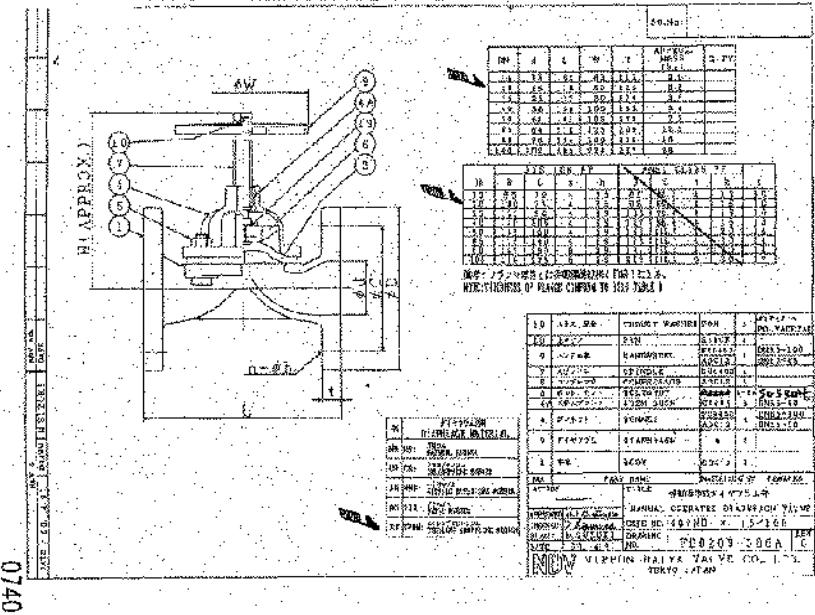
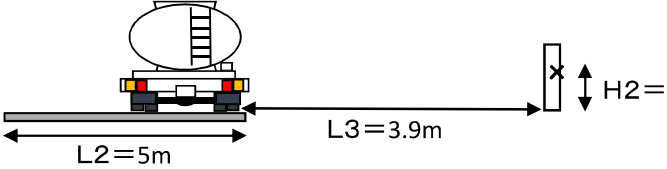
浄化センター	愛知水と緑の公社 矢作川浄化センター		整理番号	⑤
品目	苛性ソーダ	用途	1号焼却炉用	
タンク名称・容量	NO.1 苛性ソーダ貯留槽		15m ³	
受入時間	通常9:00~17:00(12:00~13:00受入不可)			
受入口前道路幅	5m			
1回あたりの納入量	通常7.9m ³ (場合によっては5m ³ ~7.9m ³ の変動あり)			
車両制限	特になし			
受入口全景				
受入口詳細	受入口 日本ダイヤバルブ 手動操作式ダイヤフラム弁 50A			
図面等				
ローリーから 注入口までの 距離	 <p style="text-align: right;">x...注入口</p>			

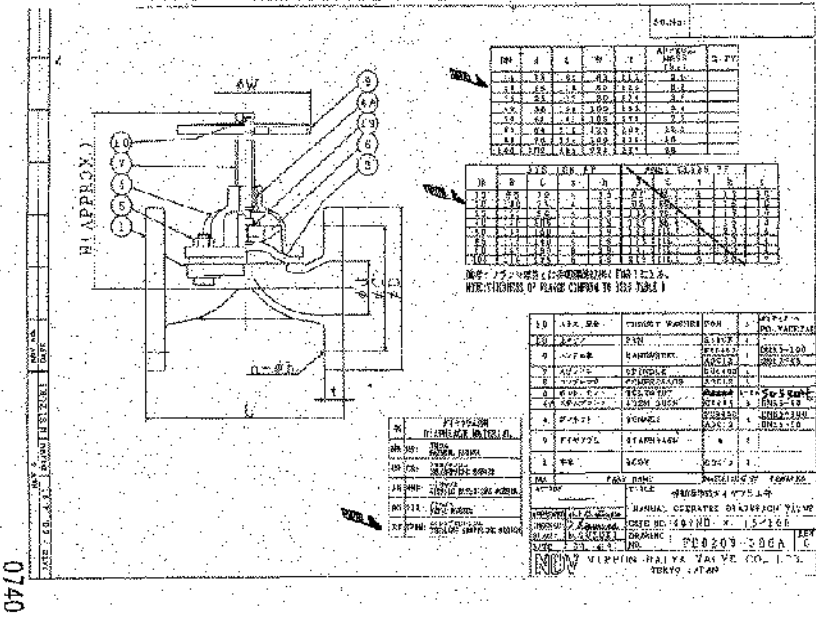
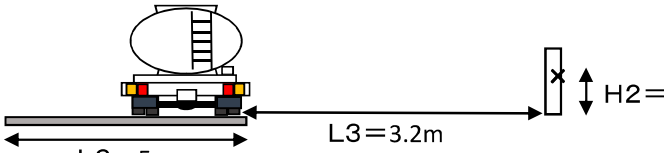

燃料・薬品納入シート

浄化センター	愛知水と緑の公社 矢作川浄化センター		整理番号	⑥
品目	苛性ソーダ	用途	2号焼却炉用	
タンク名称・容量	NO.1苛性ソーダ貯留槽		15m ³	
受入時間	通常9:00~17:00(12:00~13:00受入不可)			
受入口前道路幅	5m			
1回あたりの納入量	通常7.9m ³ (場合によっては5m ³ ~7.9m ³ の変動あり)			
車両制限	特になし			
受入口全景				
受入口詳細	受入口 日本ダイヤバルブ 手動操作式ダイヤフラム弁 50A			
図面等				
ローリーから注入口までの距離	 <p style="text-align: right;">×・・・注入点</p>			

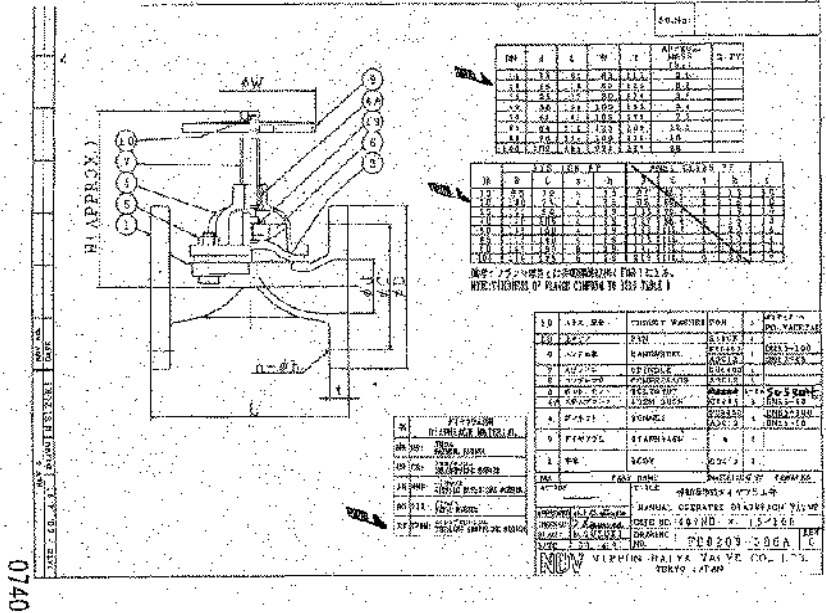
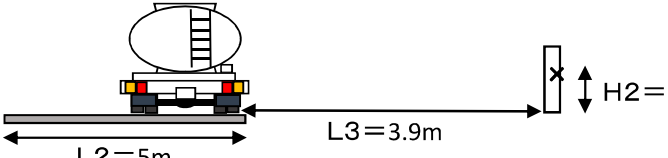
燃料・薬品納入シート

浄化センター	愛知水と緑の公社 矢作川浄化センター		整理番号	⑦
品目	苛性ソーダ	用途	3号焼却炉用	
タンク名称・容量	NO.1苛性ソーダ貯留槽		15m ³	
受入時間	通常9:00~17:00(12:00~13:00受入不可)			
受入口前道路幅	5m			
1回あたりの納入量	通常7.9m ³ (場合によっては5m ³ ~7.9m ³ の変動あり)			
車両制限	特になし			
受入口全景				
受入口詳細	受入口 日本ダイヤバルブ 手動操作式ダイヤフラム弁 50A			
図面等				
ローリーから 注入口までの 距離	 <p style="text-align: right;">×・・・注入口</p>			

燃料・薬品納入シート

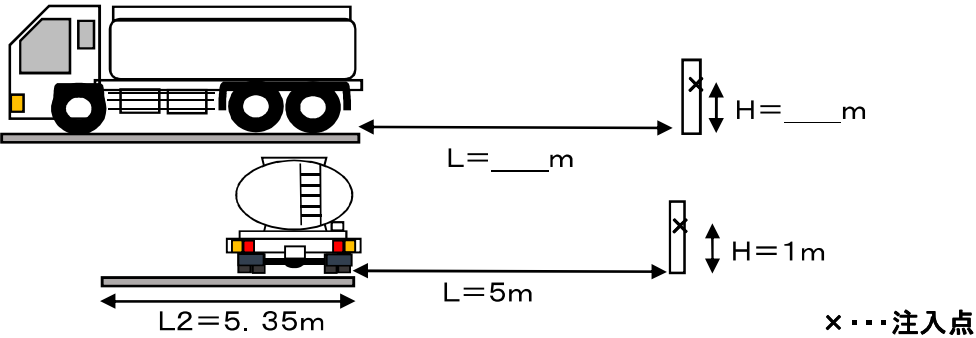
浄化センター	矢作川浄化センター		整理番号	⑧
品目	ポリ塩化アルミニウム	用途	1～4系水処理用	
タンク名称・容量	No1～4-1、2 PAC貯留タンク 20m ³			
受入時間	通常9:00～17:00・時間外あり			
受入口前道路幅	5m35cm タンクローリー20 t車実績あり。			
1回あたりの納入量	10 tまたは20 t			
車両制限	特になし			
受入口全景				
受入口詳細	JIS規格 10K 50Aフランジ			
図面等	 <p>PVC製</p>			
ローリーから 注入口までの 距離	 <p> $L = \text{---} \text{m}$ $H = \text{---} \text{m}$ $L = 5 \text{m}$ $H = 1 \text{m}$ $L_2 = 5.35 \text{m}$ ×・・・注入点 </p>			

燃料・薬品納入シート

浄化センター	矢作川浄化センター		整理番号	⑨
品目	ポリ塩化アルミニウム	用途	5系水処理用	
タンク名称・容量	No5-1、2 PAC貯留タンク 20m ³			
受入時間	通常9:00~17:00・時間外あり			
受入口前道路幅	6m タンクローリー20 t車実績あり。			
1回あたりの納入量	10 tまたは20 t			
車両制限	特になし			
受入口全景				
受入口詳細	JIS規格 10K 50Aフランジ			
図面等	 <p>PVC+FRP/EPDM製</p>			
ローリーから 注入口までの 距離	 <p style="text-align: right;">x・・・注入点</p>			

燃料・薬品納入シート



浄化センター	矢作川浄化センター		整理番号	⑩
品目	ポリ塩化アルミニウム	用途	6, 7, 8系水処理用	
タンク名称・容量	No6-1, 2, 7-1, 2, 8-1, 2 PAC貯留タンク		20m ³	
受入時間	通常9:00~17:00・時間外あり			
受入口前道路幅	6m タンクローリー20t車実績あり。			
1回あたりの納入量	10 tまたは20 t			
車両制限	特になし			
受入口全景	 			
受入口詳細	JIS規格 10K 50Aフランジ			
図面等	 <p>PVC製</p> 			
ローリーから 注入口までの 距離	 <p style="text-align: right;">x...注入口</p>			

矢作川浄化センター 施設平面図





■: 受入箇所

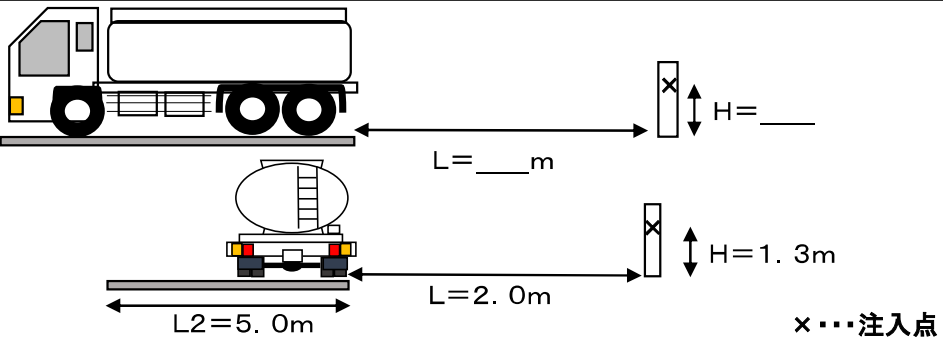

燃料・薬品納入シート

浄化センター	衣浦東部浄化センター		整理番号	①
品目	ポリ塩化アルミニウム	用途	1系水処理用	
タンク名称・容量	No1 PAC貯留タンク 5m ³	No2 PAC貯留タンク	5m ³	
受入時間	通常9:00~17:00・時間外あり			
受入口前道路幅	5.0m			
1回あたりの納入量	概ね10t、1・2系の2箇所卸し有り			
車両制限				
受入口全景				
受入口詳細	JIS規格 10K 50Aフランジ			
図面等	 <p style="text-align: center;">塩ビ製</p>			
ローリーから 注入口までの 距離	 <p style="text-align: right;">x...注入口</p>			

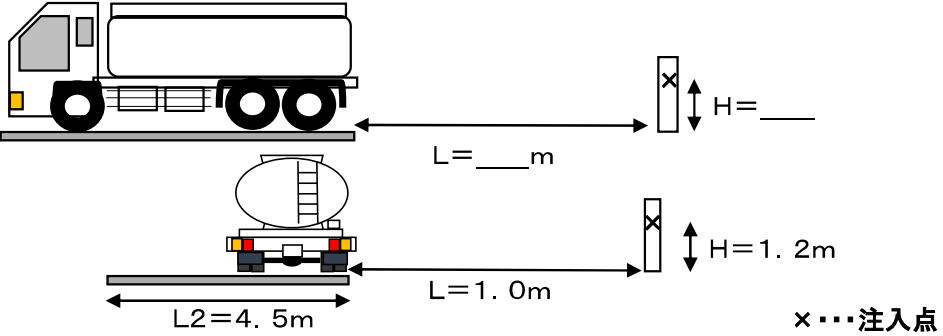
燃料・薬品納入シート

浄化センター	衣浦東部浄化センター		整理番号	②
品目	ポリ塩化アルミニウム	用途	2・3系水処理用	
タンク名称・容量	No3 PAC貯留タンク		15m ³	
受入時間	通常9:00~17:00・時間外あり			
受入口前道路幅	4.5m			
1回あたりの納入量	概ね10t、1・2系の2箇所卸し有り			
車両制限				
受入口全景				
受入口詳細	JIS規格 10K 50Aフランジ			
図面等	 <p style="text-align: center;">塩ビ製</p>			
ローリーから 注入口までの 距離	 <p style="text-align: right;">×・・・注入口</p>			

燃料・薬品納入シート

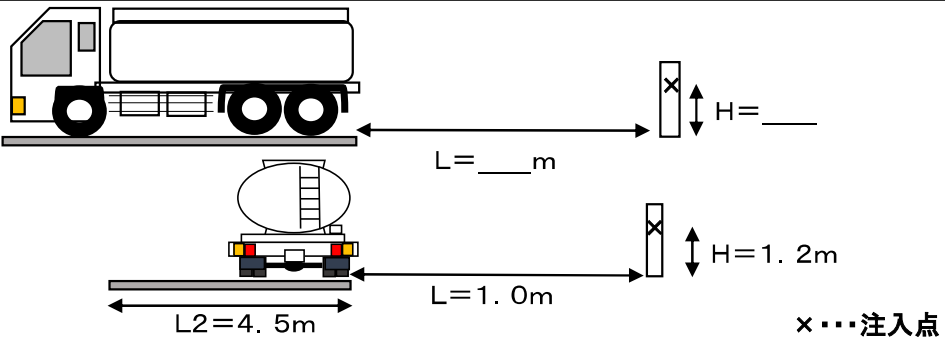
浄化センター	衣浦東部浄化センター		整理番号	③
品目	ポリ塩化アルミニウム	用途	2・3系水処理用	
タンク名称・容量	No4 PAC貯留タンク		15m ³	
受入時間	通常9:00~17:00・時間外あり			
受入口前道路幅	4.5m			
1回あたりの納入量	概ね10t、1・2系の2箇所卸し有り			
車両制限				
受入口全景				
受入口詳細	JIS規格 10K 50Aフランジ			
図面等	 <p style="text-align: center;">塩ビ製</p>			
ローリーから 注入口までの 距離	 <p style="text-align: right;">x...注入口</p>			

燃料・薬品納入シート

浄化センター	衣浦東部浄化センター	整理番号	④
品目	次亜塩素酸ソーダ	用途	水処理用
タンク名称・容量	No1 次亜塩貯留タンク 5m ³ No2 次亜塩貯留タンク 6m ³		
受入時間	通常9:00~17:00・時間外あり		
受入口前道路幅	5.0m		
1回あたりの納入量	概ね5t		
車両制限			
受入口全景			
受入口詳細	JIS規格 10K 50Aフランジ		
図面等	 <p style="text-align: center;">塩ビ製</p>		
ローリーから 注入口までの 距離	 <p style="text-align: right;">x...注入点</p>		



衣浦東部浄化センター薬品納入場所

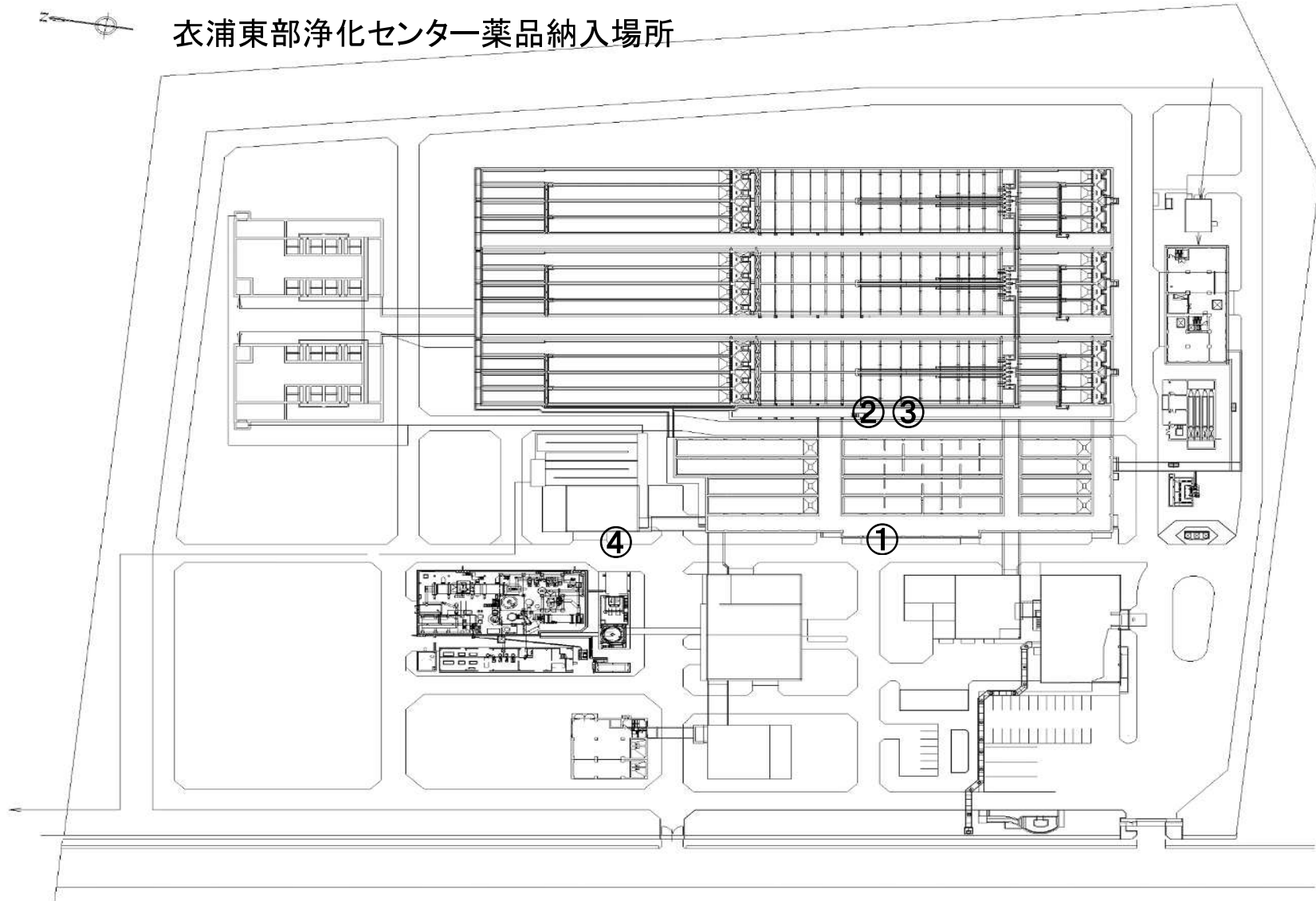

燃料・薬品納入シート

浄化センター	日光川上流浄化センター		整理番号	①
品目	ポリ塩化アルミニウム	用途	1, 2系水処理用	
タンク名称・容量	1, 2, 3, 4号凝集剤貯留タンク 8m ³ (空容積)、6.9m ³ (有効容積)			
受入時間	通常9:00~17:00(長期連休等により休日受け入れあり)			
受入口前道路幅	6m タンクローリー20t車の実績あり。			
1回あたりの納入量	8~12t			
車両制限	特にありません。			

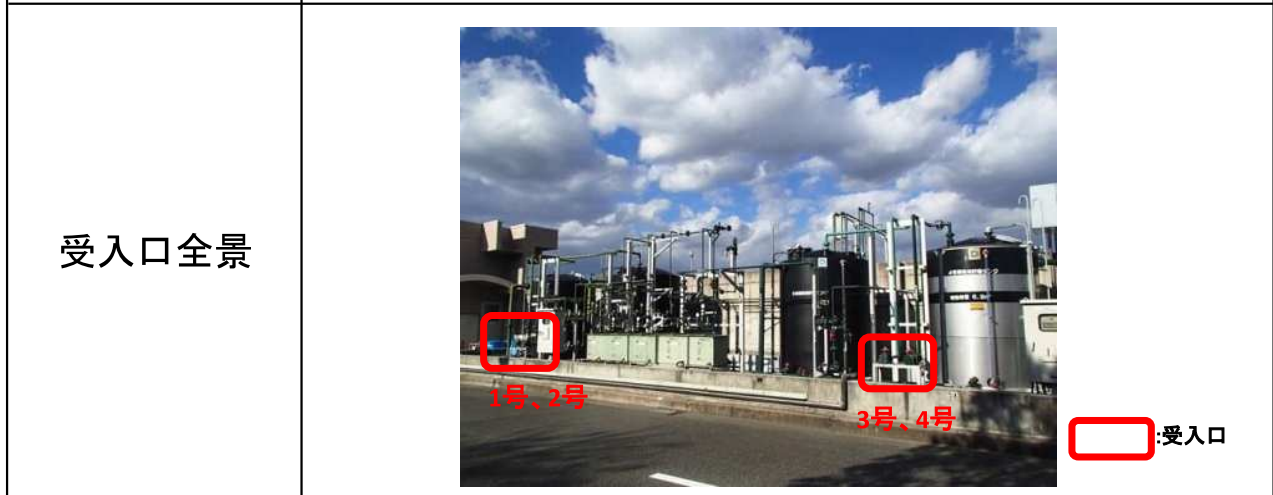

受入口詳細 JIS規格 10K 50Aフランジ (塩化ビニル製)

図面等

左:1号、右:2号



左:3号、右:4号

表2 (単位: mm)

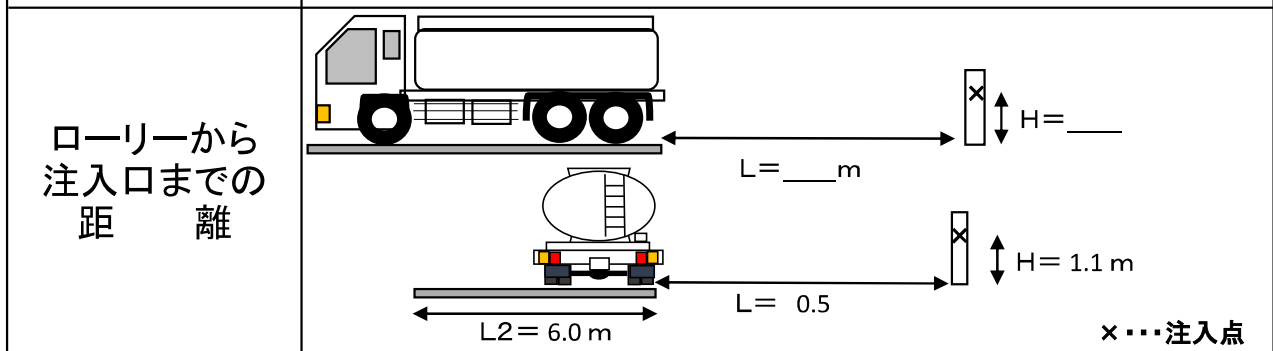

液出口径	15°	20°	25°	40°	50°	65°	80°	100°
A	500	500	500	500	500	600	600	600
B	250	250	250	300	350	400	400	450
C	150	150	150	150	150	200	200	200
D (与)	150	150	150	190	230	270	270	290
E	200	200	200	200	200	250	250	250

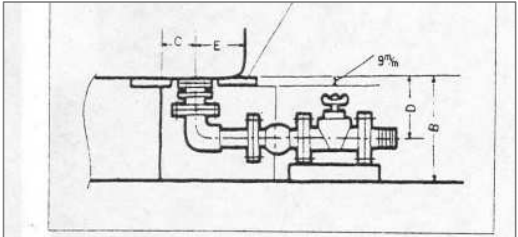
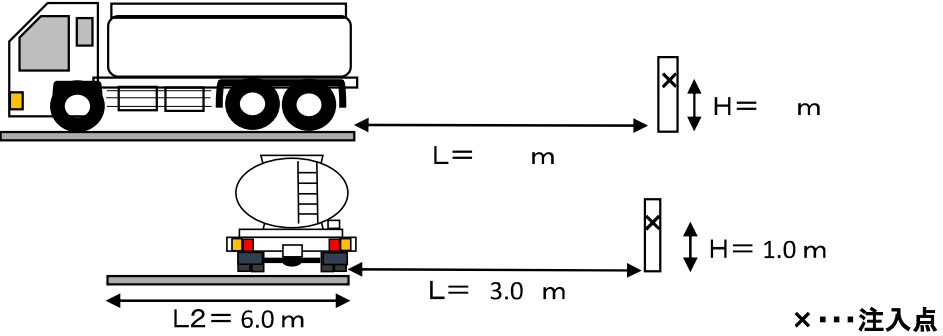

燃料・薬品納入シート

浄化センター	日光川上流浄化センター		整理番号	②																																																						
品目	次亜塩素酸ナトリウム	用途	処理水滅菌用																																																							
タンク名称・容量	次亜塩素酸ソーダタンク 6m ³																																																									
受入時間	通常9:00~17:00(長期連休等により休日受け入れあり)																																																									
受入口前道路幅	6m																																																									
1回あたりの納入量	4t																																																									
車両制限	特にありません。																																																									
受入口全景	 <p style="text-align: right;">  受入口 </p>																																																									
受入口詳細	JIS規格 10K 50Aフランジ																																																									
図面等	  <p>表2 (単位: mm)</p> <table border="1"> <thead> <tr> <th>液出口径</th> <th>15'</th> <th>20'</th> <th>25'</th> <th>40'</th> <th>50'</th> <th>65'</th> <th>80'</th> <th>100'</th> </tr> </thead> <tbody> <tr> <td>A</td> <td>500</td> <td>500</td> <td>500</td> <td>500</td> <td>500</td> <td>600</td> <td>600</td> <td>600</td> </tr> <tr> <td>B</td> <td>250</td> <td>250</td> <td>250</td> <td>300</td> <td>350</td> <td>400</td> <td>400</td> <td>450</td> </tr> <tr> <td>C</td> <td>150</td> <td>150</td> <td>150</td> <td>150</td> <td>150</td> <td>200</td> <td>200</td> <td>200</td> </tr> <tr> <td>D (与)</td> <td>150</td> <td>150</td> <td>150</td> <td>190</td> <td>230</td> <td>270</td> <td>270</td> <td>290</td> </tr> <tr> <td>E</td> <td>200</td> <td>200</td> <td>200</td> <td>200</td> <td>200</td> <td>250</td> <td>250</td> <td>250</td> </tr> </tbody> </table> <p>※塩化ビニル製</p>				液出口径	15'	20'	25'	40'	50'	65'	80'	100'	A	500	500	500	500	500	600	600	600	B	250	250	250	300	350	400	400	450	C	150	150	150	150	150	200	200	200	D (与)	150	150	150	190	230	270	270	290	E	200	200	200	200	200	250	250	250
液出口径	15'	20'	25'	40'	50'	65'	80'	100'																																																		
A	500	500	500	500	500	600	600	600																																																		
B	250	250	250	300	350	400	400	450																																																		
C	150	150	150	150	150	200	200	200																																																		
D (与)	150	150	150	190	230	270	270	290																																																		
E	200	200	200	200	200	250	250	250																																																		
ローリーから 注入口までの 距離	 <p style="text-align: right;">×...注入口</p>																																																									

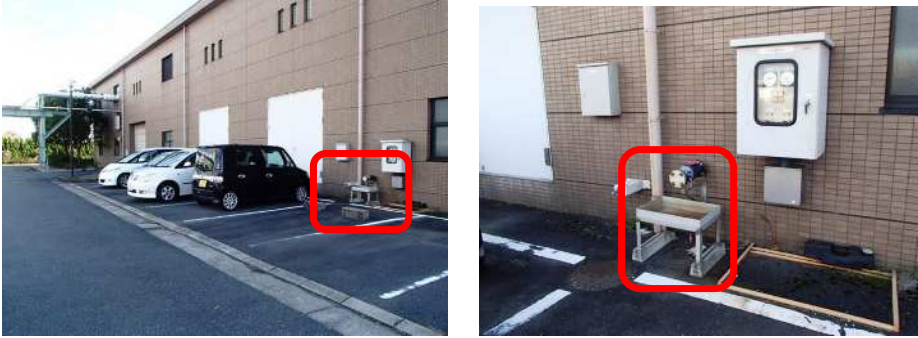
燃料・薬品納入シート

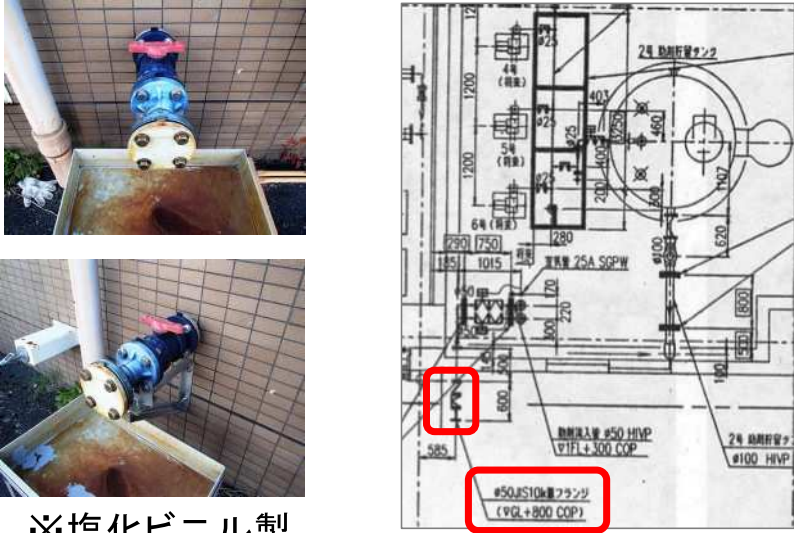
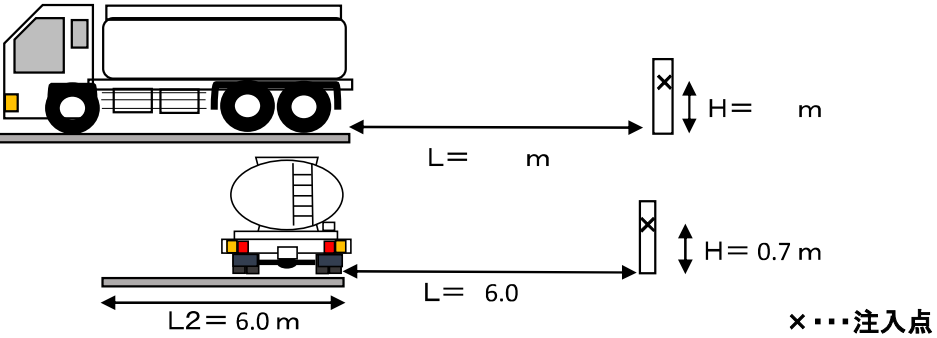
浄化センター	日光川上流浄化センター		整理番号	③
品目	ポリ硫酸第二鉄	用途	汚泥処理脱水助剤用	
タンク名称・容量	1, 2号助剤貯留タンク 8m ³			
受入時間	通常9:00~17:00(長期連休等により休日受け入れあり)			
受入口前道路幅	6m			
1回あたりの納入量	10t			
車両制限	特にありません。			
受入口全景	 <p style="text-align: right;">  受入口 </p>			
受入口詳細	JIS規格 10K 50Aフランジ			
図面等	 <p style="text-align: center;">※塩化ビニル製</p>			
ローリーから 注入口までの 距離	 <p style="text-align: right;">×・・・注入口</p>			

日光川上流浄化センター全体配置図

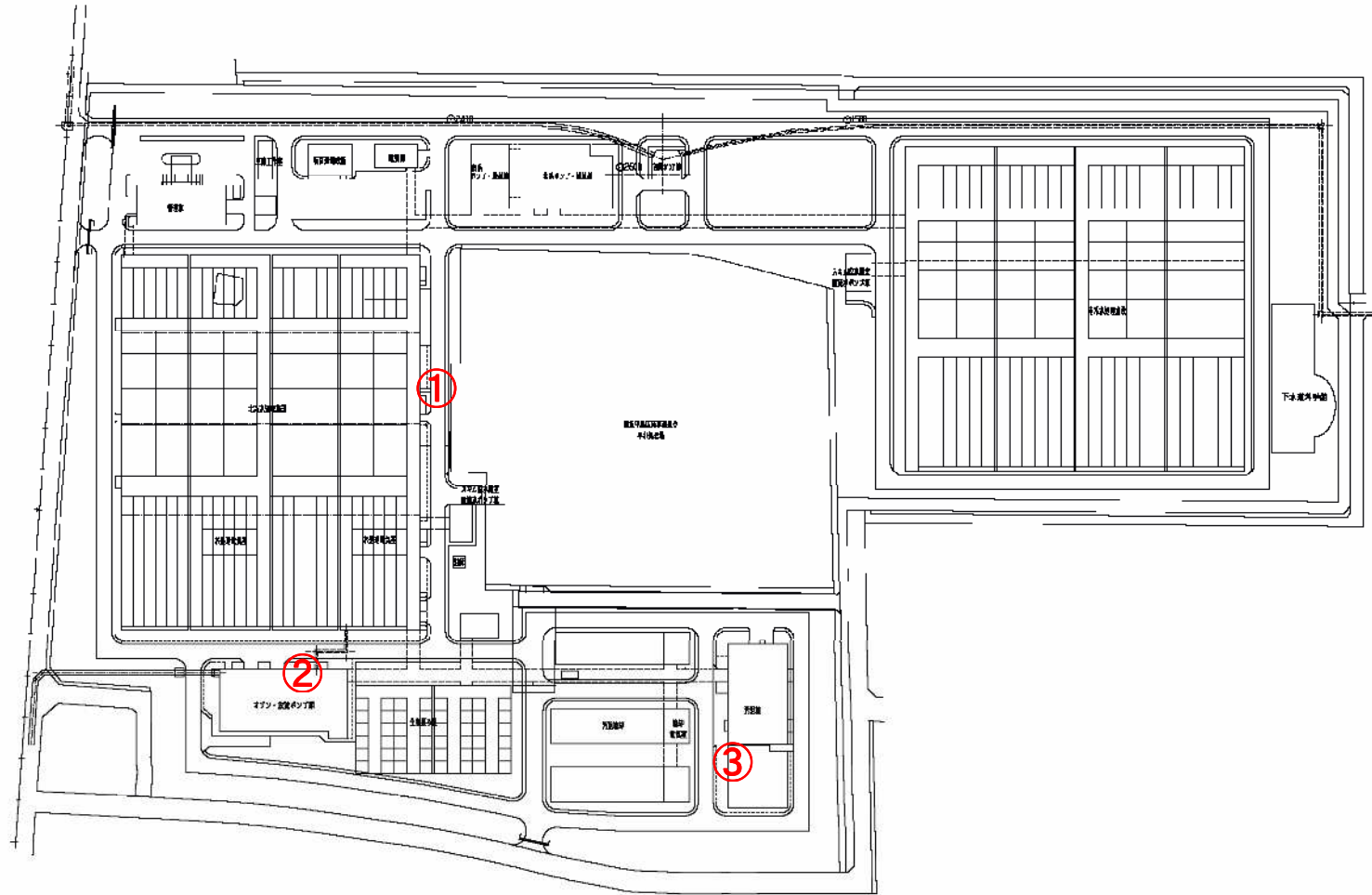

燃料・薬品納入シート

浄化センター	五条川右岸浄化センター	整理番号	③
品目	ポリ塩化アルミニウム	用途	2系水処理用
タンク名称・容量	2系1号 凝集剤貯留タンク 10m ³		
受入時間	通常9:00~17:00(長期連休等により休日受入あり)		
受入口前道路幅	4.8m タンクローリー10t車実績あり。		
1回あたりの納入量	6t		
車両制限	特になし		
受入口全景			
受入口詳細	JIS規格 10K 50Aフランジ(塩化ビニル製)		
図面等	 <p>受入口</p>	 <p>開蓋状態</p>	
ローリーから 注入口までの 距離	 <p style="text-align: right;">x...注入口</p>		

燃料・薬品納入シート

浄化センター	五条川右岸浄化センター	整理番号	④
品目	次亜塩素酸ソーダ	用途	水処理用
タンク名称・容量	3号 次亜塩貯留タンク 8m ³		
受入時間	通常9:00~17:00(長期連休等により休日受入あり)		
受入口前道路幅	4.8m タンクローリー10t車実績あり。		
1回あたりの納入量	3.5t		
車両制限	特になし		
受入口全景			
受入口詳細	JIS規格 10K 50Aフランジ(塩化ビニル製)		
図面等	 <p>受入口</p>	 <p>開蓋状態</p>	
ローリーから注入口までの距離	 <p style="text-align: right;">x...注入口</p>		

五条川右岸浄化センター施設配置図

1/1000

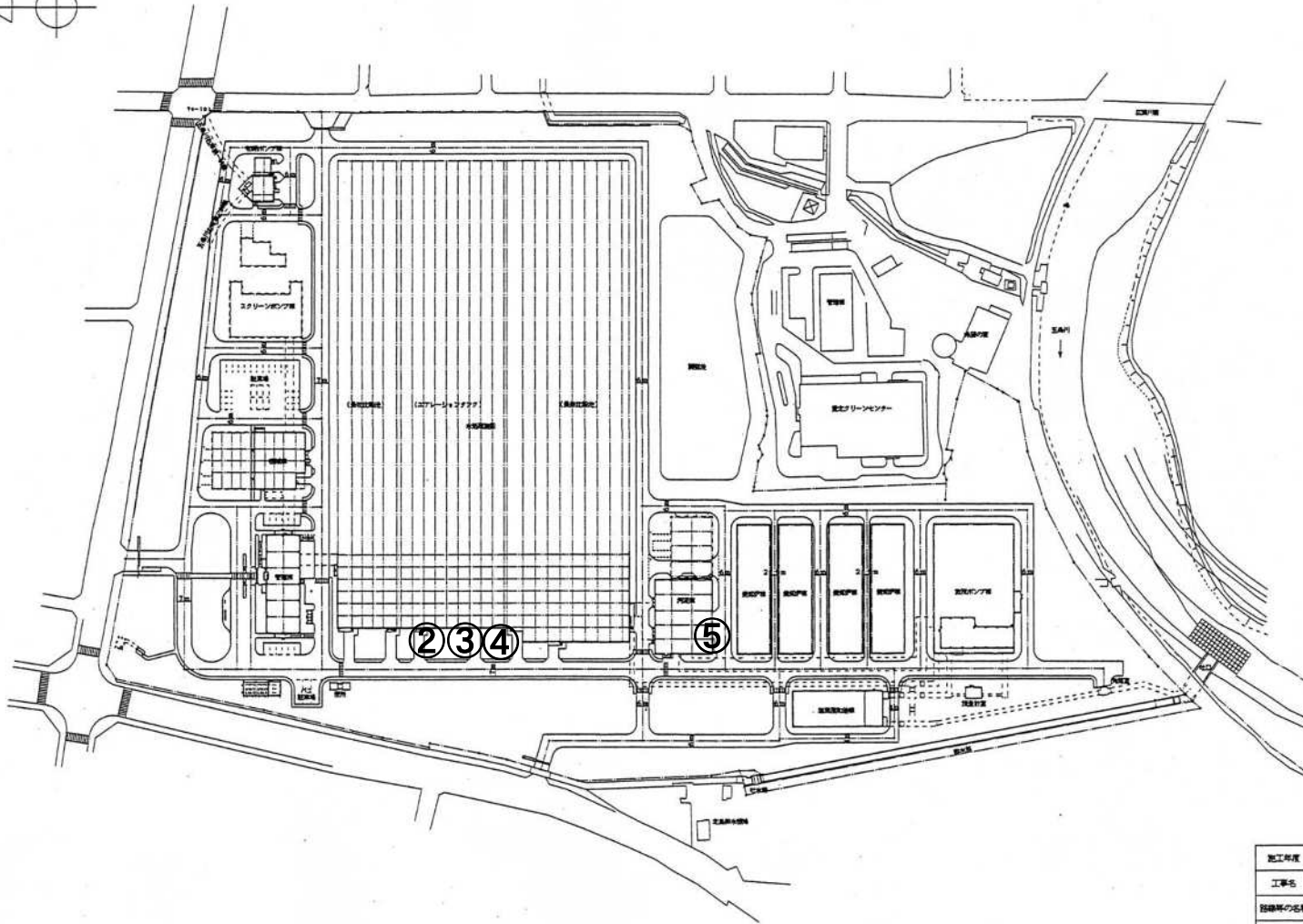
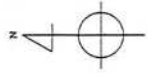

施工年度	平成	年度
工事名	五条川右岸地区下水処理場	
路線等の名称	五条川右岸浄化センター	
工事場所	徳島市北島町 地内	
図面名称	施設配置図	
縮尺	1:1000	
図面番号		

燃料・薬品納入シート

浄化センター	日光川下流浄化センター		整理番号	①
品目	ポリ塩化アルミニウム	用途	1系水処理用	
タンク名称・容量	凝集剤貯留タンク 10m ³			
受入時間	通常9:00~17:00(長期連休等により休日受け入れあり)			
受入口前道路幅	6m、歩道緑地帯3m タンクローリー10t車の実績あり。			
1回あたりの納入量	10t			
車両制限	特にありません。			
受入口全景	 <p style="text-align: center;">□:受入口</p>			
受入口詳細	JIS規格 10K 50Aフランジ			
図面等	 <p style="text-align: right;">※塩化ビニル製</p>			
ローリーから 注入口までの 距離	 <p style="text-align: right;">x...注入口</p>			

日光川下流浄化センター 平面図

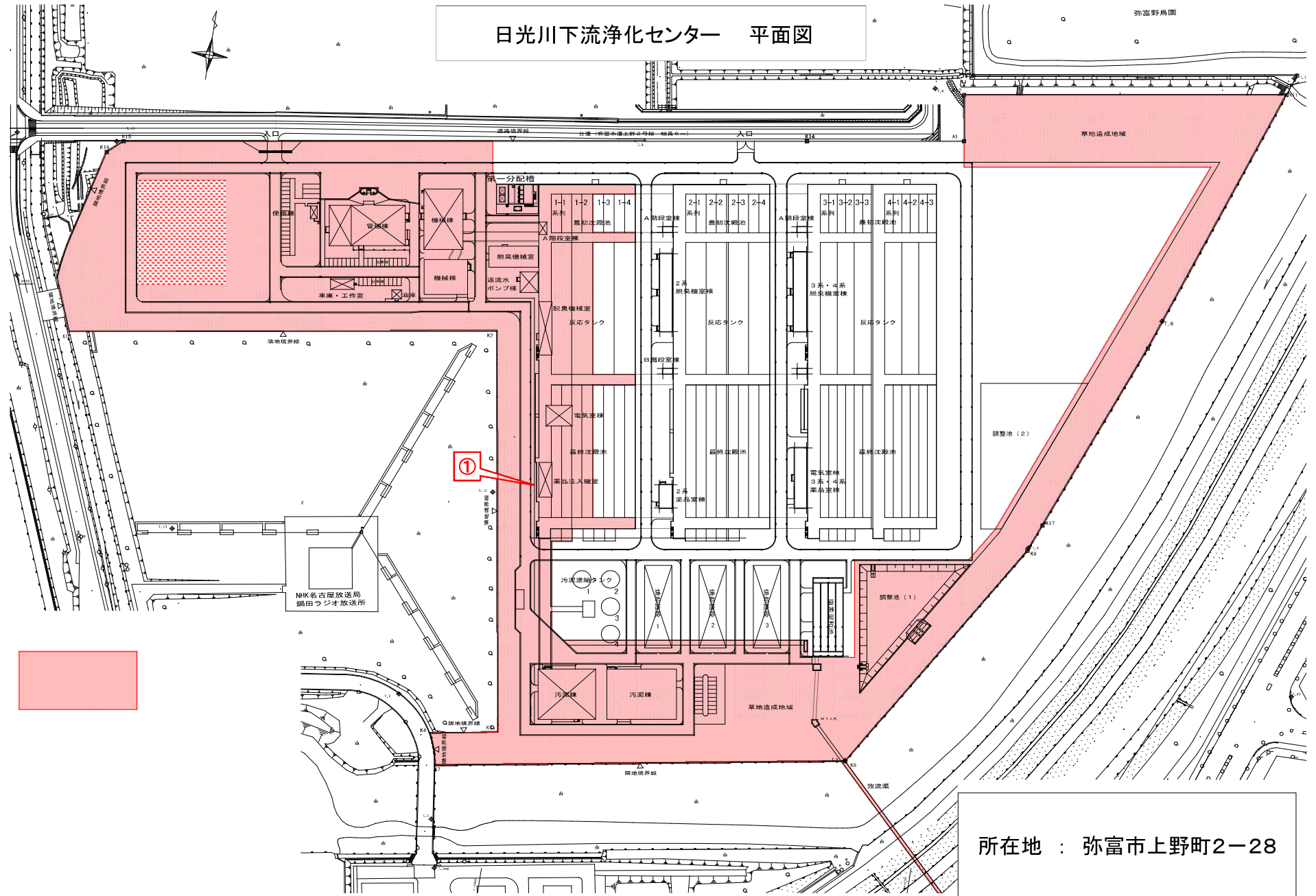

所在地： 弥富市上野町2-28